

NOI TION SECTION S

mobilier



arch'office

DES AVANTAGES

LIVRAISON EXPRESS

Arch'Office s'engage à vous livrer et à installer vos meubles dans un délai express, grâce à son **service interne de techniciens monteurs** et son **parc de véhicules** sur toute la France.

FIABILITÉ

Tous nos produits sont **soigneusement sélectionnés et fabriqués**. Pour tout achat, vous bénéficiez d'un **service après-vente** à votre écoute et réactif.

ACCOMPAGNEMENT

Sur simple demande, **nous vous suivons pas à pas pour aménager vos espaces** :

- Définition de vos besoins
- Proposition de solutions adaptées
- Création de plans en 2 et 3D
- Positionnement de vos bureaux à la livraison
- Service après-vente





\ SOMMAIRE

01

L'ACCUEIL

| | |
|-----------------------|----|
| California | 6 |
| Iceberg | 8 |
| Cubik | 10 |
| Plaza | 12 |
| Zen | 14 |
| Olympe | 15 |
| Norton | 16 |
| Perla | 18 |
| Twist | 20 |
| Aria | 22 |
| Stander | 24 |
| Présentoirs | 25 |
| Portemanteaux | 26 |
| Tri-courriers / tapis | 28 |

02

L'ATTENTE

| | |
|-------------------|----|
| Chauffeuses | 30 |
| Canapés | 32 |
| Canapés / pouf | 34 |
| Lounge | 36 |
| Poutres d'accueil | 38 |
| Tables basses | 40 |
| Luminaires | 42 |

03

OPERATIVE

| | |
|---------------------------|----|
| O-Desk | 44 |
| U-Desk | 46 |
| A-Desk | 48 |
| Wood-Desk | 50 |
| Quattro | 52 |
| Space II | 56 |
| Easy | 60 |
| Caissons | 62 |
| Connectique & accessoires | 66 |
| Vestiaires | 68 |
| Bancs & portes-manteaux | 69 |
| Casiers | 70 |
| Rayonnages | 72 |
| Rangements métalliques | 74 |
| Armoires bois | 78 |
| Armoires à rideaux | 80 |

04

ACOUSTIQUE

| | |
|----------------------|----|
| Cloisons acoustiques | 84 |
| Panneaux acoustiques | 88 |
| Cabines acoustiques | 92 |
| Claustra | 98 |





15

DIRECTION

| | |
|----------|-----|
| Heritage | 100 |
| Montano | 102 |
| I-trend | 104 |
| X9 | 106 |
| Vertigo | 118 |
| Havard | 110 |
| Times | 112 |
| Luxos | 114 |
| Liff | 116 |
| K10 | 128 |
| Trapèze | 120 |

16

RÉUNION

| | |
|--------------------|-----|
| Modulo-T | 122 |
| Bénélux | 124 |
| Ovoïde | 126 |
| Quattro design | 128 |
| Meeting | 130 |
| Desk reunion | 132 |
| Station multimédia | 134 |
| Quattro classic | 136 |
| Luxos | 138 |
| Loov | 139 |
| Kohesio | 140 |
| Estrade | 141 |
| Arabesk | 142 |

17

SIÈGES

| | |
|---------------------|-----|
| Executive | 144 |
| Operative | 150 |
| Visiteurs | 156 |
| Ergonomie | 164 |
| Formation / Réunion | 167 |
| Techniques | 168 |

18

DÉTENTE

| | |
|-------------------|-----|
| Chaises | 170 |
| Tabourets | 176 |
| Tables | 180 |
| Tables hautes | 182 |
| Tables rencontres | 184 |
| Tables cafet | 186 |
| Outdoor | 188 |

19

BIEN -ÊTRE

| | |
|-------------|-----|
| Pouf | 192 |
| Relaxation | 194 |
| Mur végétal | 195 |
| Détente | 196 |

20

ACCESSOIRES

| | |
|-----------------------|-----|
| Plantes | 198 |
| Lampes | 200 |
| Corbeilles - pendules | 202 |
| Affichage | 204 |
| Signalétique | 205 |
| Cuisine | 206 |
| Gamme des bois | 208 |





QUAND VOUS ACHETEZ UN MEUBLE CHEZ NOUS...

• VOUS SAVEZ QUE SON RECYCLAGE EST PRIS EN CHARGE

En conformité avec la réglementation, les fabricants, importateurs et vendeurs de meubles doivent assurer la collecte et le traitement du mobilier en fin de vie. Grâce à Valdelia, ils bénéficient d'un service de mutualisation des moyens de recyclage qui vous assure une qualité de prestation optimale.

Le point sur la réglementation

Depuis le 1^{er} janvier 2013, toute personne physique ou morale fabricant, important ou introduisant sur le marché français des éléments d'ameublement doit assurer la prise en charge de la collecte et du traitement des déchets issus des produits en fin de vie.

Principe de la Responsabilité Elargie du Producteur (REP)

• VOUS PROFITEZ D'UN SERVICE 100% PROFESSIONNEL

Valdelia est un éco-organisme (agrée par le ministère de l'Écologie, du Développement durable et de l'Énergie) créé par 13 fabricants français de mobilier professionnel.

Exclusivement dédié aux professionnels, entreprises, industriels et collectivités, il propose un service de recyclage sans frais adapté à chaque configuration.

• VOTRE MOBILIER USAGÉ GAGNERA UNE SECONDE VIE

Dans une logique d'économie circulaire, les meubles en fin de vie seront valorisés et réutilisés.



Adhérent Valdelia

N° VAL00024

>> COMMENT RECYCLER SANS FRAIS ?

1. Connectez-vous sur www.valdelia.org
2. Rubrique "**Comment recycler > Votre demande**"
Estimez le poids et/ou le volume de vos meubles professionnels usagés à l'aide d'une des calculatrices. La solution adaptée à votre cas vous sera automatiquement proposée.
3. Renseignez l'inventaire de votre mobilier usagé
Un problème pour remplir votre demande ? Contactez : operations@valdelia.org

Éco-organisme agréé par le Ministère de l'Écologie, du Développement durable et de l'Énergie



L'ACCUEIL

- 6 California
- 8 Iceberg
- 10 Cubik
- 12 Plaza
- 14 Zen
- 15 Olympe
- 16 Norton
- 18 Perla
- 20 Twist
- 22 Aria
- 24 Stander
- 25 Présentoirs
- 26 Porte-manteaux
- 28 Tri courriers / Tapis

01







► CALIFORNIA, lignes arrondies, éléments linéaires, est comme une carte de visite de l'entreprise, premier lieu de contact avec le public.

Elégance et hospitalité, efficacité et rapidité sont les caractéristiques d'un système créée pour répondre aux exigences de représentation dans un milieu de travail moderne. Banque pouvant être adaptée sur-mesure (sur devis)

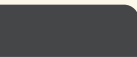

... FINITIONS

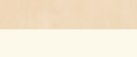
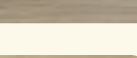
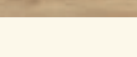
-  Blanc poudre
-  Graphite
-  Chêne blanchi
-  Noce
-  Hêtre
-  Erable
-  Orme gris
-  Chêne de Nebraska

... PLINTHE

-  Argent



MODULE ACCUEIL

- L 80 x P 80 x H 110 cm - Réf. : CA80
- L 120 x P 80 x H 110 cm - Réf. : CA120
- L 140 x P 80 x H 110 cm - Réf. : CA140
- L 160 x P 80 x H 110 cm - Réf. : CA160
- L 180 x P 80 x H 110 cm - Réf. : CA180



COURBE 90°

- L 150 x P 150 x H 110 cm - Réf. : CA150C
- L 120 x P 120 x H 110 cm - Réf. : CA120C



PLAN D'ACCUEIL POUR PMR

- L 80 x P 100 x H 74 cm - Réf. : CA80MR
- L 100 x P 100 x H 74 cm - Réf. : CA100MR
- L 120 x P 100 x H 74 cm - Réf. : CA120MR
- L 120 x P 120 x H 74 cm - Réf. : CA90PMR (angle)
- L 140 x P 100 x H 74 cm - Réf. : CA140MR
- L 160 x P 100 x H 74 cm - Réf. : CA160MR

> Les Infos techniques

- Plateau et top Stratfix épaisseur 25 mm avec chants PVC 2 mm
- Chants ergonomiques sur demande
- Insert de fixation métallique





B

A



A

C







► Un concept à mi-chemin entre standard et sur-mesure. Vous allez pouvoir sélectionner les différents modules qui vont constituer votre banque définitive ! Ces nombreux modules sont pensés pour être parfaitement fonctionnels, esthétiques, et s'imbriquent entre eux sans aucun joint apparent.



... FINITIONS

BOIS

-  Chêne Sorano Clair
-  Acacia de Lakeland
-  Fleetwood Brun
-  Noyer Intarsio

RÉSINE V-KORN

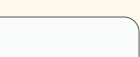
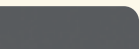
-  Bright White
-  Macadam

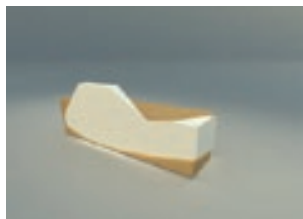

COMPOSITION ACCUEIL DROIT 1

L. 300 x P. 75 x H. 110 cm - Ref. : ESC01



COMPOSITION ACCUEIL DROIT 2

L. 375 x P. 75 x H. 110 cm - Ref. : ESC02



COMPOSITION ACCUEIL + PMR

L. 375 x P. 150 x H. 110 cm - Ref. : ESC03



COMPOSITION ACCUEIL DROIT + PMR

L. 375 x P. 75 x H. 110 cm - Ref. : ESC04

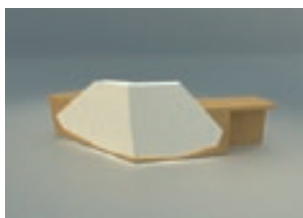

COMPOSITION ACCUEIL ANGLE + PMR

L. 225/262 x P. 75 x H. 110 cm - Ref. : ESC05

> Les Infos techniques

- Disponible en de nombreuses dimensions, formes et courbes
- Aspect design et esthétique
- Mélange de bois et de résine de synthèse
- Doux au toucher, chaleureux



Option 1 : Logo rétro éclairé



Option 2 : Eclairage LED



élysée samuel

► Le bureau d'accueil est la porte d'entrée de l'entreprise. Celui-ci doit être simple, élégant, visible et fonctionnel. Cubik est une gamme d'accueil élégante et conviviale pouvant se transformer à l'envie. La profondeur de gamme de Cubik permet de configurer de nombreuses formes allant de courbes à des lignes droites.



FINITIONS

16 finitions au choix



..... PIÉTEMENT

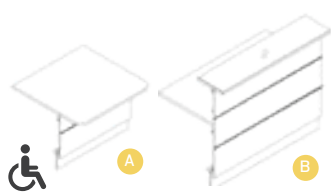

ELÉMENTS RÉCEPTION DROITS

- L 84 x P 92 cm - Réf. : LV09L
- L 129 x P 92 cm - Réf. : LV13L
- L 159 x P 92 cm - Réf. : LV16L
- L 229 x P 92 cm - Réf. : LV23L
- L 100 x P 111 cm - Réf. : LVU11L (PMR)

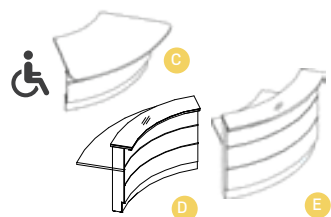

ELÉMENTS RÉCEPTION COURBE 60°

- Externe L 222 x P 92 cm - Réf. : LVC62L
- Interne L 160 x P 92 cm - Réf. : LVC64L
- PMR L 172 x P 110 cm - Réf. : LVCPMR



ELÉMENTS RÉCEPTION COURBE 90°

- L 130 x P 92 cm - Réf. : LVC70L
- L 226 x P 92 cm - Réf. : LVC90L

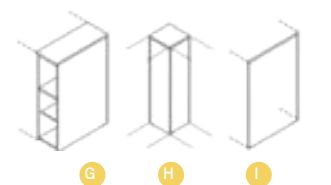

ELÉMENT FINITION CÔTÉS

- L 80 cm - Réf. : LVN2

ELÉMENTS RANGEMENTS LIAISON

- Meuble ouvert L 32 cm - Réf. : LVP10
- Meuble avec porte L 32 cm - Réf. : LVE10

> Les Infos techniques

- Hauteur de la banque : 110 cm
- Hauteur du plan de travail : 74 cm
- Top finition : verre sur demande
- Plans de travail, structures meubles en panneau mélaminé 28 mm
- Façades en HPL
- Eclairage LED





► L'expression exacte de l'impédance constructive. Une ligne dédiée à l'accueil, utile au dialogue et à l'opérativité.

PLAZA est la première image, l'élément qui met l'utilisateur en contact avec la société par une transparence linéaire bien définie et élégante. PLAZA transforme l'ambiance en magie pure.



FINITIONS

BOIS

Blanc

Noce Canaletto

Orme

Wenge

LAQUE



CUIR (OPTION)

Rouge

Noir

Marron

Antracite

PIÉTEMENT

Aluminium

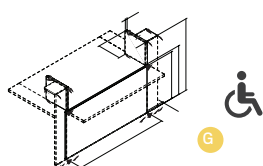
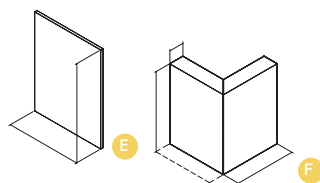
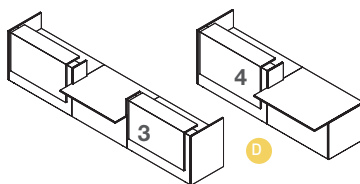
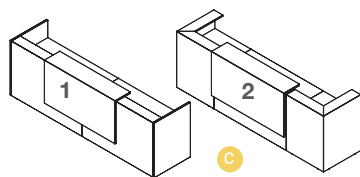
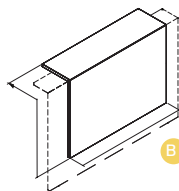
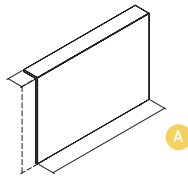

ÉLÉMENT RÉCEPTION DROIT

L 120 x H 108 cm - Réf. : PL128

L 140 x H 108 cm - Réf. : PL148

L 160 x H 108 cm - Réf. : PL168

ÉLÉMENT TOP RÉCEPTION

L 120 x H 85 cm - Réf. : T128

L 140 x H 85 cm - Réf. : T148

L 160 x H 85 cm - Réf. : T168

COMBINAISON 1

L 246 x H 108 cm - Réf. : PL246

COMBINAISON 2

L 285 x H 108 cm - Réf. : PL285

COMBINAISON 3

L 426 x H 108 cm - Réf. : PL426

COMBINAISON 4

L 286 x H 108 cm - Réf. : PL286

ÉLÉMENT RÉCEPTION ANGLE 90°

L 82,5 x P 82,5 x H 108 cm - Réf. : PL90

ÉLÉMENT FINITION CÔTÉ

L 82,5 x H 108 cm - Réf. : PLCO

ÉLÉMENT RÉCEPTION PMR

L 140 x H 73 cm - Réf. : PLR140

> Les Infos techniques

- Socles, profilés et corps de rangement : Aluminium
- Option : Lumière LED sur demande
- Structure mélaminé, panneaux frontaux laqués

> Option

- Kit LED - Réf : PLED

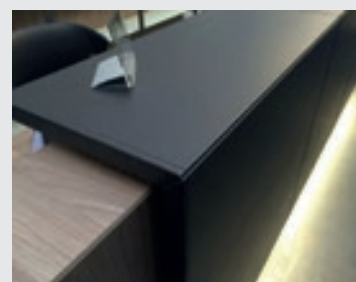



► Compact, offrant un maximum de fonctionnalité, le bureau d'accueil Zen combine de manière optimale les caractéristiques d'un accueil client et d'un poste de travail individuel. C'est un bureau multifonctionnel adapté aux personnes à mobilité réduite.



CORPS

Blanc pastel

FAÇADE

Noyer foncé

Cocoa

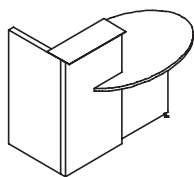

BANQUE ZEN

L 155 x P 87 x H 115 cm - Ref. : ZEN01

> Les Infos techniques

- Plateau Stratfix épaisseur 28mm avec Chants PVC 2mm
- Insert de fixation
- Pieds en Mélamine avec vérins de mise à niveau





► Les bureaux d'accueil se caractérisent par des éléments simples qui, combinés les uns aux autres, définissent l'espace du premier contact. Donnez à la réception une image fraîche et dynamique.



> Les Infos techniques

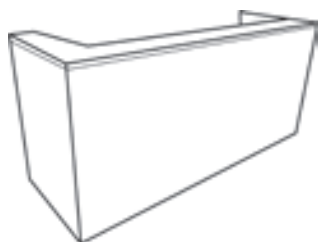

GRES COMPOSITION

L 247 x P 84 x H 112,5 cm

Ref. : OLYMPO1

- Plateau Stratfix épaisseur 28mm; chants PVC 2mm
- Insert de fixation métallique
- Finition en imitation Marbre
- Pieds en Mélanges avec vérins de mise à niveau

..... FINITION



Marbre blanc



Marbre noir





► Bureau comptoir moderne et fonctionnel, avec un design qui s'adapte à tout type d'environnements.

Ce bureau comptoir est unique dans le marché mobilier, intégrant des nombreuses caractéristiques qui font de Norton une banque d'accueil de haut niveau.



... FINITION A

Méla miné



... FINITION B

Méla mine

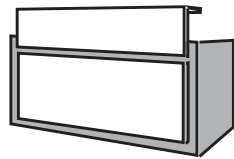

BUREAUX COMPTOIR

L 129 x L 103 x H 110 cm - Réf. : NORT129

L 149 x L 103 x H 110 cm - Réf. : NORT149

L 169 x L 103 x H 110 cm - Réf. : NORT169

L 189 x L 103 x H 110 cm - Réf. : NORT189

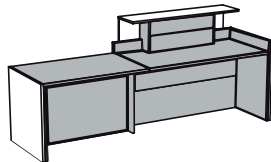

BUREAUX COMPTOIR + ATTENTION PERSONALISÉE FRONTALE

L 238 x P 78 x H 110 cm - Réf. : NORT238

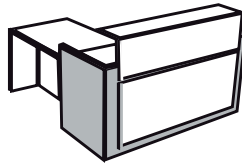

BUREAUX COMPTOIR + COMPTOIR ATTENTION PERSONALISÉE LATÉRALE

L 169 x P 190 x H 110 cm - Réf. : NORTLAT169

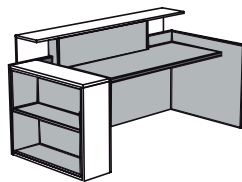

BUREAUX COMPTOIR + RAYONNAGE

L 157 x P 103 x H 110 cm - Réf. : NORTRANG157

> Les Infos techniques

- Plateau Stratfix épaisseur 28mm avec Chants PVC 2mm
- Insert de fixation métalliques
- Finition en imitation Marbre
- Pieds en Méla mines avec vérins de mise à niveau





▶ Avec la banque Perla, vous évoquez une sensation de nature dans vos espaces grâce à son design inspiré par les formes des Alpes. Convient aux demandes des accueils modernes, vos visiteurs découvriront une réception luxueuse et informelle. Ces comptoirs sont disponibles dans de nombreuses configurations.

Les façades illuminées en verre animent chaque pièce malgré la couleur neutre – l'aluminium, noir ou blanc. Ces lignes esthétiques, propres et minimales sont les caractéristiques les plus saisissantes de ces éléments qui sont mis en évidence par ce socle brillant.



... FINITIONS

-  Blanc brillant
-  Gris argent
-  Noir brillant

... PIÉTEMENT

-  Aluminium
-  Blanc brillant
-  Noir

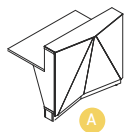

A

ELEMENT DROIT A COMPOSER

L120 x P95 x H110 cm - Ref.: PER01

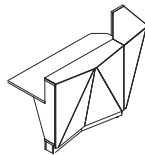

B

ELEMENT RECEPTION DROIT & ANGLE

L181 x P95 x H110 cm - Ref.: PER04

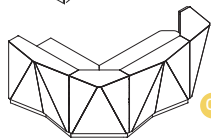

C

MODULE 90°

L251 x P191 x H110 cm - Ref.: PER06

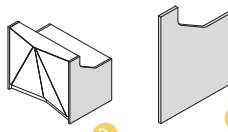

D

E

JOUE DE FINITION HAUTE

L 85 x H 110 cm - Ref.: PER07

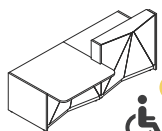

F

MODULE RECEPTION AVEC ELEMENT PMR

L246 x P120 x H110 cm - Ref.: PER02

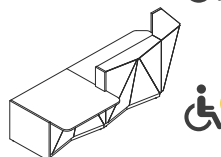

G

MODULE RECEPTION 90° AVEC ELEMENT PMR

L304 x P120 x H110 cm - Ref.: PER03



H

ELÉMENT DROIT PMR À COMPOSER

L 120 x P 120 x H 74 cm - Ref.: PER05

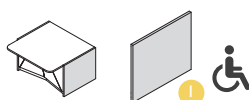

I

JOUE DE FINITION PMR

L 85 x H 73 cm - Ref PER08

> Les Infos techniques

- Hauteur de la banque 110 cm
- Hauteur du plan de travail 74 cm
- Top finition verre laqué
- Plan de travail et structure en panneau mélamine
- Façade en mélamine recouvertes de verre 4 mm
- Eclairage LED sur toute la longueur de la banque



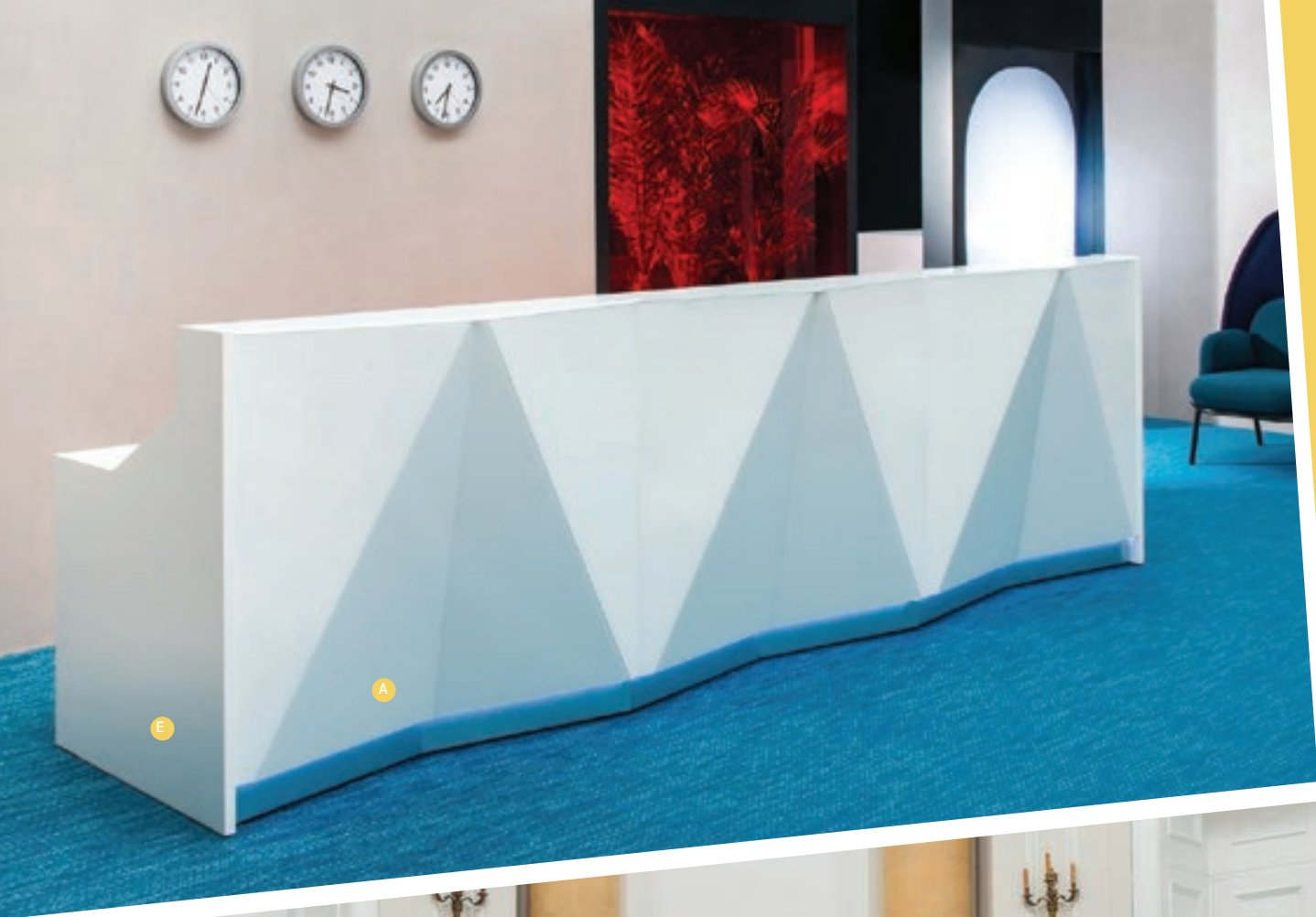

► Twist est une gamme comprenant des structures d'aménagement destinées à l'accueil, au travail individuel ou convivial, au classement et à la récréation. Caractérisée par des formes rondes et colorées, ces éléments interviennent dans l'espace bureau pour réaliser des lieux de participation sensibles, inusuels et stimulants.

FINITIONS

15 finitions au choix



TOP FINITION

Verre trempé dépoli

PLATEAUX INTÉRIEUR

 Blanc

PIÉTEMENT

 Aluminium

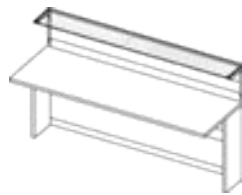
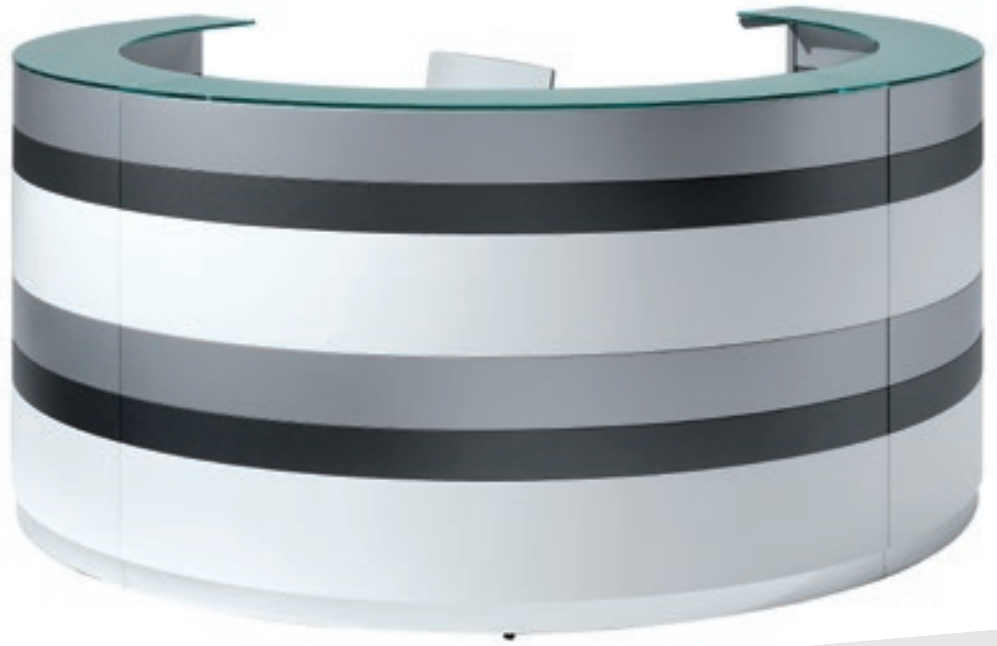

ÉLÉMENT DE RÉCEPTION DROIT

L 80 x P 60 - Réf. : TW80

L 120 x P 60 - Réf. : TW120

L 140 x P 60 - Réf. : TW140

L 160 x P 60 - Réf. : TW160

L 180 x P 60 - Réf. : TW180



ÉLÉMENT DE RECEPTION DROIT AVEC PLATEAU ÉCRAN INTÉGRÉ

L 120 x P 60 - Réf. : TWEC120

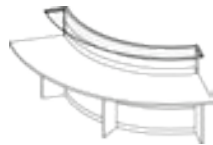

ÉLÉMENT DE RÉCEPTION COURBE EXTÉRIEURE 90°

Ø 247 cm x P 60 - Réf. : TWCE

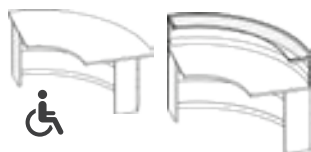

ÉLÉMENT DE RÉCEPTION COURBE INTÉRIEURE 90°

Ø 163 cm x P 60 - Réf. : TWCO



ÉLÉMENT RÉCEPTION PMR

L 80 x P 60 - Réf. : TWPM80

L 120 x P 60 - Réf. : TWPM120

L 140 x P 60 - Réf. : TWPM140

L 160 x P 60 - Réf. : TWPM160

L 180 x P 60 - Réf. : TWPM180



PORTE BATTANTE TYPE

Western - Réf. : TWPB

> Les Infos techniques

- Hauteur de la banque : 106 cm
- Hauteur du plan de travail : 74 cm
- Plateau d'accueil en verre opalin
- Plateaux, côtés, façades finition mélaminé ou laqué





► Design et confort se combinent pour un environnement de travail agréable et intrigant qui ne veut pas renoncer à l'élégance des formes et des couleurs. C'est l'esprit de la collection Aria, une collection de prestige conçue pour des espaces contemporains et raffinés.



FINITIONS

PLAN DE TRAVAIL

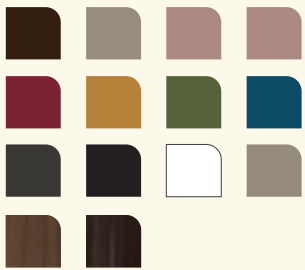

CASQUETTE

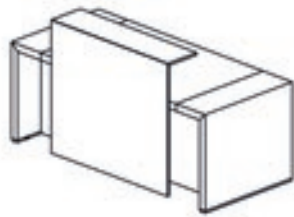

BANQUE ARIA

L. 220 x P. 90 x H. 105 cm - réf ARI22

L. 200 x P. 90 x H. 105 cm - réf ARI20

L. 180 x P. 90 x H. 105 cm - réf ARI18

> Les Infos techniques

Plan de travail en mélaminé
Casquette et voile de fond
disponible en de nombreuses
finitions :

- Mélaminé
- Laqué
- Laminam
- Verre







/ STANDER / PRÉSENTOIRS

► STANDER est un système d'agencement architectural qui répond aux défis de tout espace de travail. L'adaptabilité de STANDER donne à son utilisateur la liberté de concevoir un système intérieur cohérent aux fonctions multiples : séparateur de pièce, comptoir, présentoir, banc, mur, stockage ou installation artistique. STANDER apporte fonctionnalité et élégance dans n'importe quel espace. **DEVIS SUR DEMANDE**





► REDA

Présentoir de documents très discret, aux montants transparents en PMMA. Structure en acier galvanisé. 3 tablettes en plastique bi-matière noir et translucide en option, rebords anti-dérapants.

CAPACITÉ 3 X A4

L 24 x P 38 x H 110 cm - Réf. : 28055

CAPACITÉ 6 X A4

L 47 x P 38 x H 110 cm - Réf. : 28056

Option avec roulettes et tablette - Réf. : 28056RL

CAPACITÉ 9 X A4

L 77 x P 38 x H 110 cm - Réf. : 28057

Option avec roulettes et tablette - Réf. : 28057RL



► NEKHAR

Avec ses montants en aluminium et ses pieds en acier laqué, ce présentoir distingué se décline en plusieurs configurations. Option 4 roulettes Ø 50 mm à frein. Noir ou dépoli

PRÉSENTOIR SIMPLE FACE

L 66 x P 59 x H 145 cm - Réf. : 28041

L 88 x P 59 x H 165 cm - Réf. : 28044

L 38 x P 59 x H 185 cm - Réf. : 28046

PRÉSENTOIR DOUBLE FACE

L 66 x P 59 x H 145 cm - Réf. : 28042

L 88 x P 59 x H 165 cm - Réf. : 28045

L 38 x P 59 x H 185 cm - Réf. : 28047

► ATTA

Disponible en deux versions (transparent ou dépoli), ce pupitre en plexiglas est un incontournable pour vos communications et manifestations.

L 48 x P 43 x H 127 cm

Poids: 13 kg

Réf. : ATTO1



► PANDA

Gamme de présentoirs aux multiples facettes. Socle métallique lesté. Disponible en deux hauteurs. Finition Argent

Nombreuses combinaisons disponibles sur demande.

TOTEM AVEC 4 POCHETTES A4 - H 164 x L 48 cm - Réf. : PAD01

TOTEM AVEC 2 POCHETTES - 50x70 cm - H 200 x L 48 cm - Réf. : PAD02

TOTEM AVEC 10 POCHETTES A4 - H 200 x L 48 cm - Réf. : PAD03



► PILLOW

Pillow est une série de séparateurs d'espaces acoustiques. Les porte-revues Pillow sont fabriqués en acier enduit de poudre dans le même style que le corps principal..

H122, H158, H192 cm

L79, L113 cm

Réf. : PILW01





POREMANTEAUX

► BAMBS

Gamme de portemanteau réalisée en bambou. Bambs constitue une séparation visuelle, et placés côte à côte, plusieurs éléments forment une véritable haie. Muni d'un pied en acier et de crochets en plastique blanc mat dont le réglage est un jeu d'enfant. Chaque support dispose de cinq crochets.

MODÈLE SUR PIED

1 BRANCHE - Réf : BAM01

H 178 x P 33 x L 33 cm

3 BRANCHES - Réf : BAM02

H178 x L 55 x P 33 cm

MODÈLE MURAL 5 CROCHETS

H 180 x L 20 x P 13 cm

Réf : BAM03



► KAP

Patère murale design en bois.

Disponible en 1, 3, 5 et 7 patères

1 patère : KAP1

3 patères : KAP3

5 patères : KAP5

7 patères : KAP7

► HANG

Patère murale. Solide et moderne. De 2 à 8 cintres. Dim : 8 x 7,5 cm

Réf. : Hang01



► KANGAROO

Patère murale en fonte d'aluminium

5 coloris : blanc - orange - noir - vert - poli

H 28 x L 44 x P 12 cm

Réf. : KAG1

► MONA

Patère murale de 1 à 5 patères.

Réf. : Mon1 : L 13 x H 10

Mon2 : L 26 x H 10

Mon3 : L 39 x H 10

Mon4 : L 52 x H 10

Mon5 : L 65 x H 10



► STEEL

Portemanteau composé de supports métalliques courbés qui se rassemblent avec élégance. Manteaux suspendus sur les extrémités soigneusement arrondies ou sur les boutons en alu poli.

Disponible en coloris blanc, jaune ou gris.

H 176 x L 50 x P 50 cm
Réf. : STEEL



► FOREST

Portemanteau en MDF et 16 crochets en alu anodisé
3 couleurs au choix : blanc, taupe et vert.

H190cmx 52cmx63cm
Réf. : FOR1



► MAYA

Portemanteau sur socle lesté structure métal, peinture époxy alu ou noir. 6 patères en ABS butée porte-cintre, 4 porte-sacs porte-parapluie

Réf. : MAYA

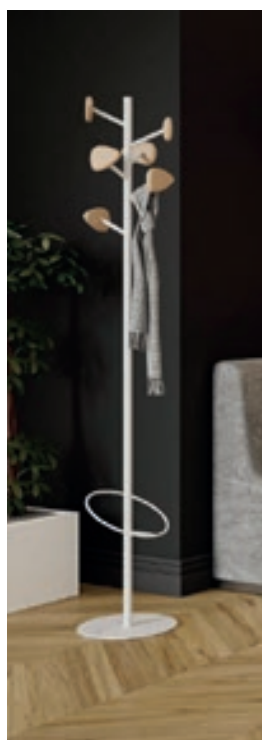

► KAPAI

Porte-parapluies en tube en acier Ø 30 mm avec 4 patères en hêtre. Base en acier ép 8 mm L. 36 x P. 32 cm - H. 180 cm

Réf. : KAPAI01



► TREE

Portemanteau en acier. 4 patères design. Look moderne. H 180 cm Disponible en 2 coloris : Noir ou aluminium

Réf. : ELEG1



► BATTISTA

Portemanteau en pressofusion d'aluminium et acier époxy. Socle en fonte d'acier. Finition exceptionnelle Disponible avec ou sans porte parapluie H 165 cm - 2 coloris : noir ou argent

Réf. : BAT1



► STAN

Porte-parapluie design. Métal, noir, blanc ou gris. H51 X L 22 cm
Réf. : ST05



TRI-COURRIERS / TAPIS

► Pour trier avec efficacité.

Mélangé 19 mm. Portes avec serrure disponible.

Multiples aménagements. Vérins de mise à niveau.

FINITIONS

Blanc poudré

Hêtre



Tablette



Porte en plexi avec serrure
Réf. : IPDOOR



► 15 CASES

L 91,5 x P 40 x H 180
Réf. : PP015



► 26 CASES

L 61,5 x P 40 x H 180 cm
Réf. : P026



► 39 CASES

L 91,5 x P 40 x H 180 cm
Réf. : P039



► 21 CASES
+ 2 PORTES

L 91,5 x P 40 x H 180 cm
Réf. : P021

► TAPIS

Nombreuses dimensions disponibles :

L 140 x P 200 cm - Réf. : TAP1420

L 170 x P 240 cm - Réf. : TAP1724

L 200 x P 200 cm - Réf. : TAP2020

L 200 x P 300 cm - Réf. : TAP2030

L 300 x P 400 cm - Réf. : TAP3040

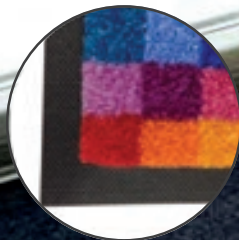

L'ATTENTE

- 30 Chauffeuses
- 32 Canapés
- 34 Canapés / pouf
- 36 Lounge
- 38 Poutres d'accueil
- 40 Tables basses
- 42 Luminaires



22

BALI

► Gamme de Bridges au design original. Coque en mousse polyurethane injecté à froid
Mousse assise moulée tapissée
4 structures au choix
L 61 x P 58 x H 77 cm

COLORIS DISPONIBLES :



CROSS

Base 4 branches aluminium giratoire - Réf. : BLI2

STYLE

Piètement chromé araignée Réf. : BLI4

CLASSIC

4 pieds fixes chromés Réf. : BLI1

WOOD

4 pieds bois finition naturel Réf. : BLI3

PANAMA

► Un fauteuil caractérisé par un tissage à la main en corde en polypropylène 100% Made in Italy qui enveloppe le cadre en tube d'acier Ø 20 mm. Sur l'assise repose un coussin rembourré en mousse de polyuréthane drainante recouverte d'un tissu réalisé avec le même fil que le tissage.
Dim. : L 62 x P 54 x H 75,5 cm
Ref. : PANAM01

COLORIS DISPONIBLES :



PIÈTEMENTS DISPONIBLES :



WALTON

► Fauteuil confortable avec dossier haut et large assise. Cadre d'assise en bois massif. Mousse moulée. Base à 4 branches avec patins en aluminium moulé sous pression.

COLORIS DISPONIBLES :



DOSSIER HAUT
L. 79 x P. 73 x H. 114 cm
Ref : WALT01

REPOSE-PIEDS
L. 54 x P. 48 x H. 43 cm
Ref : WALT02

SILENCE

► Chauffeuse d'accueil élégante. Assise rembourrée recouverte de tissu. Structure métallique chromée. Très robuste et facile d'entretien.

COLORIS DISPONIBLES :



MODÈLE HAUT DOSSIER
L 67 x P 68 x H 94 cm
Réf. : SILO2



MODÈLE BAS DOSSIER
L 67 x P 63 x H 70 cm
Réf. : SILO1

NEW BRIDGE

► Chauffeuse petit bridge type club monobloc.

Look convivial. Structure robuste bois.

Patins PVC.

Revêtement tissu ou napel.

Disponible en 1 ou 2 places.

COLORIS DISPONIBLES :



MODÈLE 2 PLACES
L 118 x P 50 x H 79 cm
Réf. : NB2



MODÈLE 1 PLACE
L 75 x P 66 x H 75 cm
Réf. : NB1

KOBE

► 1, 2 et 3 places

Lignes droites et design sobre et intemporel

Piètement déco en tube chromé

Finition cuir pleine fleur noir, crème ou blanc

COLORIS DISPONIBLES :



MODÈLE 2 PLACES
L 145 x P 78 x H 65
Réf. : KOB02

MODÈLE 3 PLACES
L 199 x P 78 x H 65
Réf. : KOB03

MODÈLE 1 PLACE
L 93 x P 78 x H 65
Réf. : KOB01

SMART

▶ Smart est une collection de petits canapés et fauteuils aux lignes bicolores carrées et contemporaines. La structure et l'assise peuvent être bicolore, en créant beaucoup de solutions élégantes.

Confort le plus total : ergonomique, visuel et acoustique. Smart est caractérisé par une coque oblique qui souligne le design original, assuré et moderne, et des coussins rembourrés, au confort enveloppant.

COLORIS DISPONIBLES :



2 PLACES

L. 156 x P. 68 x H. 76 cm Réf. : SM02

3 PLACES

L. 211 x P. 68 x H. 76 cm Réf. : SM03



1 PLACE

L. 101 x P. 68 x H. 76 cm

Réf. : SM01



CALYPSO

▶ Collection de fauteuils, de canapés et de banquettes aux lignes ondoyantes conçues pour les salles d'attente. Le châssis en bois et le dossier à double rembourrage, disponible dans une vaste gamme de tissus, confèrent aux modèles un aspect contemporain et très esthétique.

COLORIS DISPONIBLES :



MODÈLE 3 PLACES

L 227 x P 84 x H 98

Réf. : CALYP03



MODÈLE 2 PLACES

L 170 x P 84 x H 98

Réf. : CALYP02



DAISY

► Conçu pour des intérieurs classiques et élégants - Daisy, gamme d'assises tapissées, habillera tous les intérieurs. La collection comprend une chauffeuse, des banquettes deux et trois places.

COLORIS DISPONIBLES :



1 PLACE

L 70 x P 65 x H.76 cm
Réf. : DAIS01

2 PLACES

L 128 x P 65 x H. 76 cm
Réf. : DAIS02

3 PLACES

L 186 x P 65 x H 76 cm
Réf. : DAIS03



DIAMAND

► Les Fauteuils Diamand offrent un confort exprimé dans la finesse de leur forme accueillante et, de leurs lignes épurées. Diamand crée immédiatement une atmosphère particulière dans les bureaux avec son regard attrayant et puissant, comme la pierre précieuse dont il porte le nom.

COLORIS DISPONIBLES :



FAUTEUIL

L 94 x P 80 x H 83 cm
Réf. : DMD01



CANAPÉ 2 PLACES

L 145 x P 80 x H 83 cm - Réf. : DMD02

CANAPÉ 3 PLACES

L 205 x P 80 x H 83 cm - Réf. : DMD03

NAR

► Petit et pratique. Métal et tissu se retrouvent élégamment combinés en diagonale sur ce petit pouf rond. Versatile, mobile, coloré, il se place et se déplace partout, s'intègre dans tous les espaces. Roulettes invisibles.

COLORIS DISPONIBLES :



POUF NAR

Ø 37 x H 42 cm

Réf. : NAR

ZOLA

► A la fois épuré et équilibré, ZOLA est un "tabouret-pouf" d'appoint pour réunions express et informelles en entreprise ou collectivité. En polyéthylène d'origine végétale le pouf permet une assise d'appoint dynamique avec son socle «culbuto» et s'adapte parfaitement à un usage outdoor. Il peut aussi être semi ou totalement tapissé. Ø 38.5 x H. 53 cm

Pouf non tapissé - Réf. : ZOLAPP

Pouf avec assise tapissée - Réf. : ZOLAAT

Pouf avec assise et corps tapissé

Réf. : ZOLATT

COLORIS DISPONIBLES :

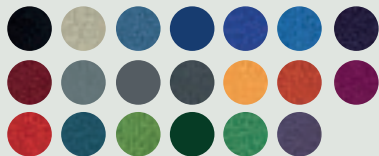

ICE

► Forme hexagonale irrégulière, le pouf ICE inscrit un climat de liberté et d'indépendance aux intérieurs. Composé de deux éléments de hauteurs différentes, l'assise et le dossier, ce programme ludique garantit confort et décontraction.

COLORIS DISPONIBLES :

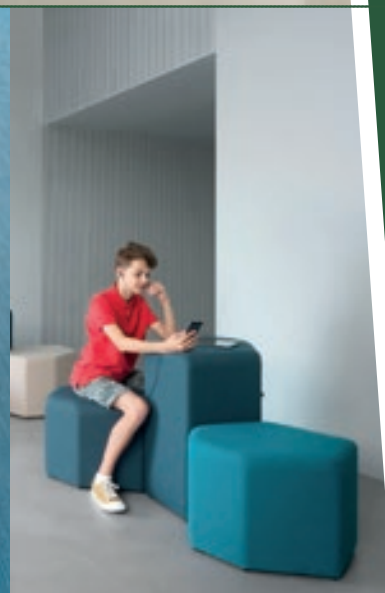

A POUF BAS

L. 66.3 x P. 52.2 x H. 44 cm

Réf. : ICE01

B POUF HAUT

L. 66.3 x P. 52.2 x H. 74 cm

Réf. : ICE02

MOKA

► C'est une gamme modulaire de chauffeuses et poufs intégrant tables, tablettes, connectique et cloisons à destination des espaces de convivialité ouverts et évolutifs en entreprise. MOKA est une gamme « plug & play » ultra modulaire créée avec un minimum de composants pour permettre un maximum de configurations. Cossus et authentiques les assises ont été pensées pour offrir des volumes généreux et rassurants « effet coussin » inspirant convivialité et confort tout en restant contemporain, sobre et élégant.

COLORIS DISPONIBLES :



CHAUFFEUSE DOS DROIT

L. 60 x P. 60 x H. 77 cm

Ref : MOKDD

CHAUFFEUSE ANGLE 90°

L. 60 x P. 60 x H. 77 cm

Ref : MOKD90



POUF

L. 60 x P. 60 x H. 47.5 cm

Ref : MOKPF6060

POUF HAUT ASSIS-DEBOUT

L. 60 x P. 60 x H. 77 cm

Ref : MOKSD



TABLE BASSE

L. 60 x P. 60 x H. 37.5 cm

Ref : MOKAB6060

CLOISON

Revêtement au choix

L. 60 x P. 2.1 x H. 136.5 cm

Ref : CLMOKA60136



FIXATION POUR CLOISON

Liaison droite - Ref : FIXDROIT

Liaison d'angle - Ref : FIX90

Liaison en T - Ref : FIXT



POUTRES D'ACCUEIL

LOKI

Parfaites pour une salle d'attente, un espace lounge ou un hall d'accueil, les banquettes Loki sont déclinées dans des configurations multiples afin de répondre à tous les besoins.

COLORIS DISPONIBLES :



1 PLACE

L 62 x P 68 x H 78 cm
Réf. : LOK01



2 PLACES

L 122 x P 68 x H 78 cm
Réf. : LOK02



3 PLACES

L 184 x P 68 x H 78 cm
Réf. : LOK03

GAYA

Gaya se distingue par ses lignes légères et sa sensation enveloppante donnée par la coque. Son design vintage se conjugue avec une attitude contemporaine qui met cette poutre au service de l'ergonomie.

COLORIS DISPONIBLES :



2 PLACES EN POLYPROPYLÈNE

L. 119 x P. 61 x H. 84 cm - Réf. : GAYAPP2

OPTIONS :

avec assise tapissée : GAT
avec avant revêtu : GAV
revêtue entièrement : GRT
option tablette : GAYATAB





PRIMUS

► Disponible dans de nombreux coloris. Structure métallique avec vérins de mise à niveau.

Piètement disponible en noir ou argent. Assise en tissu.

COLORIS DISPONIBLES :



VERSION DOSSIER TISSU

POUTRE 2 PLACES

L 112 x P 60,5 cm - Réf. : PR2T

POUTRE 3 PLACES

L 162 x P 60,5 cm - Réf. : PR3T

POUTRE 4 PLACES

L 212 x P 60,5 cm - Réf. : PR4T

POUTRE 2 PLACES + 1 TABLETTE

L 162 x P 60,5 cm - Réf. : PR2TT

POUTRE 3 PLACES + 1 TABLETTE

L 212 x P 60,5 cm - Réf. : PR3TT

POUTRE 5 PLACES

L 262 x P 60,5 cm - Réf. : PR5T



VERSION DOSSIER RESILLE

POUTRE 2 PLACES

L 112 x P 60,5 cm - Réf. : PR2R

POUTRE 3 PLACES

L 162 x P 60,5 cm - Réf. : PR3R

POUTRE 4 PLACES

L 212 x P 60,5 cm - Réf. : PR4R

POUTRE 2 PLACES + 1 TABLETTE

L 162 x P 60,5 cm - Réf. : PR2TR

POUTRE 3 PLACES + 1 TABLETTE

L 212 x P 60,5 cm - Réf. : PR3TR

POUTRE 5 PLACES

L 262 x P 60,5 cm - Réf. : PR5R

FLASH

► Entièrement métallique. Assise et dossier galbés pour un grand confort. Grande robustesse, facilité d'entretien. Vérins de mise à niveau.

COLORIS DISPONIBLES :



POUTRE 2 PLACES

L 120 x P 56 cm - Réf. : MV2

POUTRE 3 PLACES

L 159 x P 56 cm - Réf. : MV3

POUTRE 4 PLACES

L 200 x P 56 cm - Réf. : MV4

POUTRE 2 PLACES + 1 TABLETTE

L 159 x P 56 cm - Réf. : MV2T

⌘ / TABLES BASSES

LIMA

▶ Table basse économique.

Plateau mélaminé d'une épaisseur de 25 mm.

Piètement en acier peint époxy, alu ou graphite.

Coloris : chêne blanchi, blanc et graphite.

COLORIS DISPONIBLES :



VERSION CARRÉ

L. 60 x P 60 cm

Réf. : LITB60



VERSION RECTANGLE

L. 80 x P 60 cm

Réf. : LITB40

NINA

▶ Les compositions faites avec les tables basses NINA donnent naissance à des agencements créatifs et inspirants.

L. 60 x P. 40 x H. 35 cm

Réf. : NIN01

COLORIS DISPONIBLES :

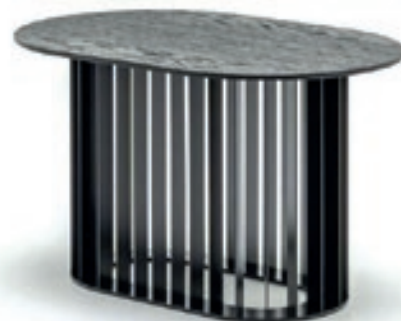

CLICK WOOD

▶ Table basse ronde élégante et moderne, finition laqué blanc, piètement bois hêtre massif avec patins.



TABLES BASSES GIGOGNES, PLATEAU ROND, PIEDS EN BOIS

A Dim : Ø 50 x H 46 cm
Réf. : CW5046

B Dim : Ø 70 x H 38 cm
Réf. : CW7038

LOT DE 2 TABLES BASSES GIGOGNES, PLATEAU ROND, PIEDS EN BOIS

Dim : Ø 50 x H 46 cm
+ Ø 70 x H 38 cm

Réf. : WC50467038

CHILTON

► Table avec piétement en marbre.

Structure vernie, version basse.

Ø 40 x H 50 cm

Réf. : CHILT01

COLORIS DISPONIBLES :



MEETING LOUNGE

► Table basse design.

Piètement central en métal

Argent, blanc ou Anthracite.

Couleur Plateau : Blanc ou chêne Clair

A TABLE CARRÉE

Dim : 60 x 60 cm

Réf. : CONEC01

B TABLE RONDE

Dim : Ø 60 cm

Réf. : CONEC02

COLORIS DISPONIBLES :



PIÉTEMENT :



GRETA

► Modernisez votre coin salon avec ces 3 tables design. Vous serez sous le charme de leur format hexagonal et de leur caractère industriel chic !

A moduler selon vos besoins !

L. 46 x P. 40 x H. 50 cm

Réf. : GRETO1





► BRILL

Deux lames opposées, légèrement courbées, accueillent la source de lumière et révèlent des paysages inhabituels d'ombre et de lumière.

Ref : BRIL01



► BUBBLE

Suspension design de forme arrondie disponible en plusieurs tailles.

Small ref : BUBL01

Large ref : BUBL02



► SLING

Suspension en fibre de carbone ou en composite de fibre de verre peint.

Ref : SLIN01



► PIATO

Lampadaire avec abat-jour en toile, blanc ou noir. Trépied en métal peint en blanc.

Ref : PIATO1

OPERATIVE

- 44 O-Desk
- 46 U-Desk
- 48 A-Desk
- 50 Wood-Desk
- 52 Quattro
- 56 Space II
- 60 Easy
- 62 Caissons
- 66 Connectique & accessoires
- 68 Vestiaires
- 69 Bancs & portesmanteaux
- 70 Casiers
- 72 Rayonnages
- 74 Rangements métalliques
- 78 Armoires bois
- 80 Armoires à rideaux

03



► Très fonctionnelle, la gamme O-desk offre un large choix de bureaux aux tendances actuelles. Ce programme de bureau est conçu afin de concilier travail et bien-être. De nombreuses solutions d'aménagements originales et esthétiques sont possibles.



FINITIONS

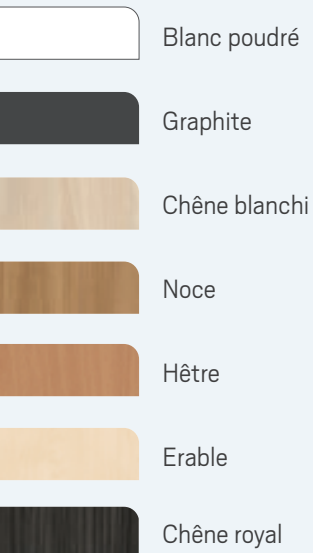

+ 50 coloris sur demande

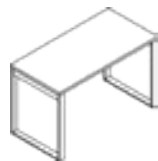

BUREAU DROIT PROFONDEUR 70 CM

- L. 120 x P. 70 x H. 74 cm - Réf. : *OCD1207S*
- L. 140 x P. 70 x H. 74 cm - Réf. : *OCD1407S*
- L. 160 x P. 70 x H. 74 cm - Réf. : *OCD1607S*

PROFONDEUR 80 CM

- L. 120 x P. 80 x H. 74 cm - Réf. : *OCD1208S*
- L. 140 x P. 80 x H. 74 cm - Réf. : *OCD1408S*
- L. 160 x P. 80 x H. 74 cm - Réf. : *OCD1608S*
- L. 180 x P. 80 x H. 74 cm - Réf. : *OCD1808S*
- L. 200 x P. 80 x H. 74 cm - Réf. : *OCD2008S*

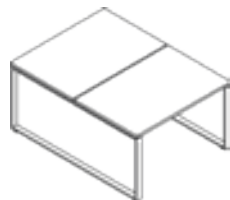

BENCHS

- L. 120 x P. 161 x H. 74 cm - Réf. : *OCD1216SD*
- L. 140 x P. 161 x H. 74 cm - Réf. : *OCD1416SD*
- L. 160 x P. 161 x H. 74 cm - Réf. : *OCD1616SD*
- L. 180 x P. 161 x H. 74 cm - Réf. : *OCD1816SD*

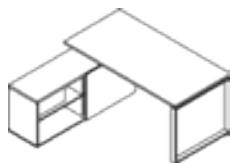

SUR MEUBLE RETOUR PORTEUR

- L. 170 x P. 160 x H. 74 cm - Réf. : *OCDRP1716*
- L. 190 x P. 160 x H. 74 cm - Réf. : *OCDRP1916*



RETOUR

- L. 80 x 60 cm - Réf. : *OCD0806S*
- L. 100 x 60 cm - Réf. : *OCD1006S*
- L. 120 x 60 cm - Réf. : *OCD1206S*

> Les Infos techniques

- Structure et piètement en métal
- Plateau Stratfix épaisseur 25mm avec chants PVC 2mm
- Corbeille porte-câbles intégrée



▶ Très fonctionnelle, la gamme U-desk offre un large choix de bureaux aux tendances actuelles. Ce programme de bureau est conçu afin de concilier travail et bien-être. De nombreuses solutions d'aménagements originales et esthétiques sont possibles.



FINITIONS

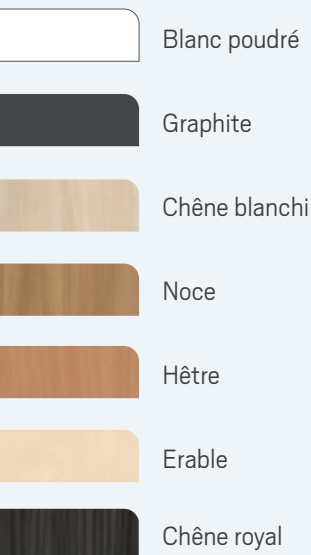

+ 50 coloris sur demande

PIÈTEMENT

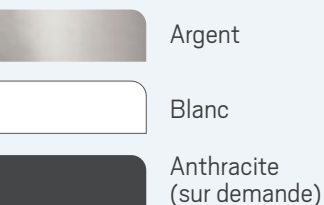

> Les Infos techniques

- Structure et piètement en métal
- Plateau Stratfix épaisseur 25mm avec chants PVC 2mm
- Corbeille porte-câbles intégrée

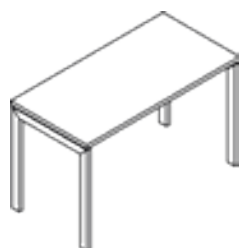

BUREAU DROIT

- L. 120 x P. 70 x H. 74 cm - Réf. : UCD1207S
- L. 140 x P. 70 x H. 74 cm - Réf. : UCD1407S
- L. 160 x P. 70 x H. 74 cm - Réf. : UCD1607S

- L. 120 x P. 80 x H. 74 cm - Réf. : UCD1208S
- L. 140 x P. 80 x H. 74 cm - Réf. : UCD1408S
- L. 160 x P. 80 x H. 74 cm - Réf. : UCD1608S
- L. 180 x P. 80 x H. 74 cm - Réf. : UCD1808S
- L. 200 x P. 80 x H. 74 cm - Réf. : UCD2008S

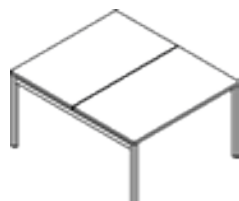

BENCH

- L. 120 x P. 161 x H. 74 cm - Réf. : UCD1216SD
- L. 140 x P. 161 x H. 74 cm - Réf. : UCD1416SD
- L. 160 x P. 161 x H. 74 cm - Réf. : UCD1616SD
- L. 180 x P. 161 x H. 74 cm - Réf. : UCD1816SD

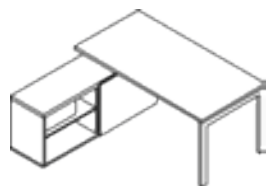

SUR MEUBLE RETOUR PORTEUR

- L. 170 x P. 160 x H. 74 cm - Réf. : UCDRP1716
- L. 190 x P. 160 x H. 74 cm - Réf. : UCDRP1916

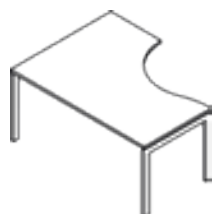

POSTE COMPACT

- L160 x P120 x H74 cm
- Coté droit - Réf. : UCC1612D
- Coté gauche - Réf. : UCC1612G
- L180 x P120 x H74 cm
- Coté droit - Réf. : UCC1812D
- Coté gauche - Réf. : UCC1812G

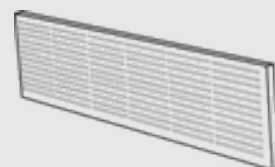

VOILE DE FOND OPTIONNEL

- L 80 - Réf. : VF80
- L120 - Réf. : VF120
- L140 - Réf. : VF140
- L160 - Réf. : VF160
- L180 - Réf. : VF180

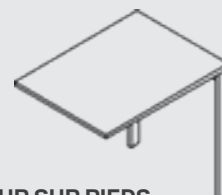

RETOUR SUR PIEDS

- 80 x 60 - Réf. : UCD0806S
- 120 x 60 - Réf. : UCD1206S



RETOUR SUR CAISSON

- 80 x 60 : 3 tiroirs - Réf. : UCD08063
- 4 tiroirs - Réf. : UCD08064
- 120 x 60 : 3 tiroirs - Réf. : UCD12063
- 4 tiroirs - Réf. : UCD12064



EXTENSION







- 80 x 60 - Réf. : UCL0806S
- 160 x 50 - Réf. : UCL1605S

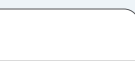
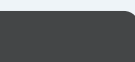

► Très fonctionnelle, la gamme A-desk offre un large choix de bureaux aux tendances actuelles. Ce programme de bureau est conçu afin de concilier travail et bien-être. De nombreuses solutions d'aménagements originales et esthétiques sont possibles.



FINITIONS

-  Blanc poudré
-  Graphite
-  Chêne blanchi
-  Noce
-  Hêtre
-  Erable
-  Chêne royal

+ 50 coloris sur demande

PIÈTEMENT

-  Argent
-  Blanc
-  Anthracite (sur demande)

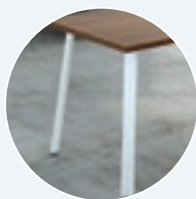

A-DESK



BUREAU DROIT

- L. 120 x P. 70 x H. 74 cm - Réf. : ACD1207S
- L. 140 x P. 70 x H. 74 cm - Réf. : ACD1407S
- L. 160 x P. 70 x H. 74 cm - Réf. : ACD1607S
- L. 120 x P. 80 x H. 74 cm - Réf. : ACD1208S
- L. 140 x P. 80 x H. 74 cm - Réf. : ACD1408S
- L. 160 x P. 80 x H. 74 cm - Réf. : ACD1608S



BUREAU COMPACT RETOUR À GAUCHE

- L. 160 x P. 120 x H. 74 cm
- Réf. : ACDCOMP160120G



BUREAU COMPACT RETOUR À DROITE

- L. 160 x P. 120 x H. 74 cm
- Réf. : ACDCOMP160120D



BUREAU COMPACT

- L. 243.3 x P. 202.9 x H. 74 cm
- Réf. : ACD3COMP

> Les Infos techniques

- Structure et piètement arche
- Plateau stratifié E 25 mm
- Corbeille porte-câbles intégrée



Passage de câbles

OPTIONS :



A Goulotte verticale













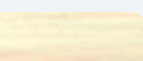

B Plateau coulissant

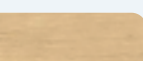
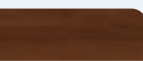

► Le bureau opérative Wood-Desk allie l'esthétique du bois au métal. La chaleur du frêne naturel apporte une touche cosy au bureau à domicile, et les fonctionnalités disponibles ajoutent à l'ergonomie du poste. La structure simple et le style minimaliste offrent de nombreuses possibilités d'agencement des espaces de travail.

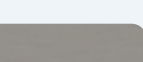

... FINITIONS

| | |
|---|----------------|
|  | Acacia |
|  | Cacao |
|  | Chêne canadien |
|  | Chêne foncé |
|  | Chêne gris |
|  | Chêne liell |
|  | Chêne naturel |
|  | Lowland walnut |
|  | Polar birch |
|  | Aluminium |
|  | Anthracite |
|  | Blanc |
|  | Noir |

COLORIS BASE :



BUREAU DROIT

- L. 120 x P. 70 x H. 74 cm - Réf. : WCD1207S
- L. 140 x P. 70 x H. 74 cm - Réf. : WCD1407S
- L. 160 x P. 70 x H. 74 cm - Réf. : WCD1607S
- L. 120 x P. 80 x H. 74 cm - Réf. : WCD1208S
- L. 140 x P. 80 x H. 74 cm - Réf. : WCD1408S
- L. 160 x P. 80 x H. 74 cm - Réf. : WCD1608S
- L. 180 x P. 80 x H. 74 cm - Réf. : WCD1808S
- L. 200 x P. 80 x H. 74 cm - Réf. : WCD2008S
- L. 200 x P. 100 x H. 74 cm - Réf. : WCD2010S



BENCH

- L. 120 x P. 160 x H. 74 cm - Réf. : WCD1216SD
- L. 140 x P. 160 x H. 74 cm - Réf. : WCD1416SD
- L. 160 x P. 160 x H. 74 cm - Réf. : WCD1616SD
- L. 180 x P. 160 x H. 74 cm - Réf. : WCD1816SD



RETOUR

- L. 60 x P. 80 x H. 74 cm - Réf. : WCD0806S
- L. 60 x P. 100 x H. 74 cm - Réf. : WCD1006S
- L. 60 x P. 120 x H. 74 cm - Réf. : WCD1206S

> Les Infos techniques

- Structure et piètement arche
- Plateau stratifié E 25 mm
- Corbeille porte-câbles intégrée
- Chant bois en option



Branchement



Passage de câbles



► Flexibilité, élégance : ces mots résument l'esprit du mobilier Quattro Design.

Empreints de légèreté, les espaces bureaux sont déroutants d'idées et de personnalité, dans une recherche toujours plus poussée de confort.

... FINITIONS

 Blanc poudré

 Graphite

 Chêne blanchi

 Noce

 Hêtre

 Erable

 Chêne royal

... PIÈTEMENT

 Argent

 Blanc

 Anthracite



QUATTRO DESIGN

CARACTÉRISTIQUES TECHNIQUES ET FONCTIONNELLES

- Plateau en panneau de particules Stratfix (haute résistance à l'abrasion) E: 25 mm, densité 710 kg/m³ conforme aux normes européennes.
- Décor imprégné de résines mélaminiques procurant une très bonne tenue à la lumière et une haute résistance de la couche de surface à l'impact et à l'abrasion*.
- Label qualité E1. Chant PVC - E: 2 mm, bords arrondis. Emballage recyclable sous thermo-rétractable (sans CFC).
- Fixation sur piètement par insert métallique pour montages et démontages multiples.

OPTIONS

- A** Pied à montage rapide et sans outil - Gestion de parc simplifié
- B** Voile de fond déco en métal



> Les Infos techniques

- Hauteur : 74 cm
- Piètement rond Ø 60 mm avec platine décollée ou piètement carré avec platine décalée
- Vérin de mise à niveau chromé



QUATTRO DESIGN



QUATTRO SQUARE



QUATTRO SQUARE



QUATTRO DESIGN



Précisez la finition des pieds ronds ou carrés.



PLAN DROIT

- L 80 x P 80 cm - Réf. : QDB80
- L 120 x P 80 cm - Réf. : QDB120
- L 140 x P 80 cm - réf. : QDB140
- L 160 x P 80 cm - Réf. : QDB160
- L 180 x P 80 cm - Réf. : QDB180



PLAN COMPACT ASYMÉTRIQUE

- L 160 x P 120 cm - Réf. : QDBC160D / G
- L 180 x P 120 cm - Réf. : QDBC180D / G



PLAN COMPACT SYMÉTRIQUE 90°

- L 160 x P 80-160 cm - Réf. : QDBC1616C
- L 140 x P 60-140 cm - Réf. : QDBC1414C



PLAN SYMÉTRIQUE 120°

- Bureau avec coins arrondis
- L 190 x P 117 cm - Réf. : QDB120°
 - L 209 x P 110 cm - Réf. : QDB120°CA



PLAN COMPACT 135°

- L 216 x P 113 cm - Réf. : QDB135



RETOUR SUSPENDU 2 PIEDS

- L 80 x P 60 cm - Réf. : R86
- L 120 x P 60 cm - Réf. : R126



RETOUR SUSPENDU + CAISSON PORTEUR 3T.

- L 80 x P 60 cm - Réf. : RC86
- L 120 x P 60 cm - Réf. : RC126



ANGLE DE LIAISON 90°

- L 80 x P 80 cm - Réf. : QDB90°



CONVIVALITÉ 1 PIED

- L 120 x P 60 cm - Réf. : EX126

CONVIVALITÉ 2 PIEDS

- L 160 x P 80 cm - Réf. : EX168

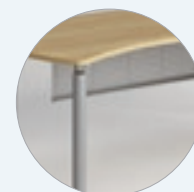

VOILE DE FOND OPTIONNEL

- L 80 - Réf. : QDVDF80
- L 120 - Réf. : QDVDF120
- L 140 - Réf. : QDVDF140
- L 160 - Réf. : QDVDF160
- L 180 - Réf. : QDVDF180



PLAN COMPACT 90° AVEC CONVIVIALITÉ

L 180 x P 110 cm - Réf. : QDB180D / G

L 200 x P 120 cm - Réf. : QDB200D / G



PLAN ACCUEIL

L 180 x P 100 cm - Réf. : QDBPLALD / G

L 200 x P 110 cm - Réf. : QDBCACD / G



PLAN CONVIVIAL

L 160 x P 89 cm - Réf. : QDBCXV160



PLAN VAGUE

L 120 x P 70-90 cm - Réf. : QDBVAG120D / G

L 140 x P 70-90 cm - Réf. : QDBVAG140D / G

L 160 x P 80-100 cm - Réf. : QDBVAG160D / G

L 180 x P 80-100 cm - Réf. : QDBVAG180D / G



PLAN ONDE SYM. + RETOUR

L 140 x P 80 cm - Réf. : QDBOND14

L 160 x P 80 cm - Réf. : QDBOND16

L 180 x P 90 cm - Réf. : QDBOND18



PLAN ARC

L 200 x P 94 cm - Réf. : QDBARC



PLAN COURBE

L 160 x P 90 cm - Réf. : QDBPC

RETOURS CONVIVIAUX SUR CAISSON

3 TIROIRS

L 125 x P 77 cm

Réf. : RCH12073

4 TIROIRS

L 125 x P 77 cm

Réf. : RCH12074

RETOUR SUR PIEDS

L 125 x P 77 cm - Réf. : QDRPCD / G

Plateau en verre sur demande



RETOUR

L 80 x P 60 cm - Réf. : QDBR135

RETOUR SUR CAISSON

L 80 x P 60 cm - Réf. :

QDBRC135



RETOUR ARC SUR CAISSON

3 TIROIRS :

L 150 x P 60 cm - Réf. : RCA15063

4 TIROIRS :

L 150 x P 60 cm - Réf. : RCA15064

RETOUR ARC SUR 2 PIEDS

L 150 x P 60 cm - Réf. : RAPD / G



RETOUR COURBE SUR CAISSON

3 TIROIRS :

L 160 x P 60 cm - Réf. : RCM16063

4 TIROIRS :

L 160 x P 60 cm - Réf. : RCM16064

RETOUR COURBE SUR 2 PIEDS

L 160 x P 60 cm - Réf. : QDM1606D / G







► La fausse simplicité de ces bureaux au design intemporel crée la surprise. L'esprit créatif surgit du raffinement des équipements et de l'infini possibilité des combinaisons.

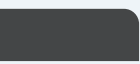

Le large choix de ces bureaux permet d'apporter une réponse à tout souhait d'aménagement, du poste simple au poste double.

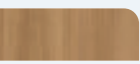

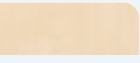
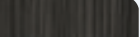
... FINITIONS

-  Blanc poudré
-  Graphite
-  Chêne blanchi
-  Noce
-  Hêtre
-  Erable
-  Chêne royal

... PIÈTEMENT

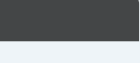
-  Argent
-  Blanc
-  Anthracite



AVEC VOILE DE FOND

CARACTÉRISTIQUES TECHNIQUES ET FONCTIONNELLES

- Hauteur : 74 cm
- Voile de fond structurel métallique avec pieds fixes ou réglables en hauteur de 62 à 86 cm
- Poutre métallique ouverte et électrifiable avec pieds fixes uniquement.
- Piètement métallique en forme de «L» esthétique et robuste, finition aluminium, graphite ou blanc
- Vérin de mise à niveau Ø 54 mm, course Ø 15mm
- Un large choix de plateaux fonctionnels et qualitatifs
- Revêtement en Stratfix haute résistance à l'abrasion, traité antireflet ép. 25 mm
- Chants droits en ABS antichocs ép. 2 mm ou chants ergonomiques
- Obturateur Ø 80 mm optionnel
- Gestion des fluides intégrée
- Electrification verticale à l'intérieur des piètements
- Electrification horizontale à l'intérieur de la poutre ou du voile de fond

STANDARD

- A** Passe-câbles sur plan compact
- B** Piètement électrifiable
- C** Vérin de mise à niveau chromé
- D** Espace pour 1 passage de câbles
- E** Entretoise chromée
- F** Nouveau voile de fond déco en métal perforé. Version bois sur demande.
- G** Fixation plateau / structure par vis / inserts

OPTIONS

- H** Cadre de renfort
- I** Corbeille porte-câbles à positionner côté intérieur ou extérieur
- J** Enjoliveur couleur argent, graphite ou autre sur demande

> Les Infos techniques

- Piètement métallique à dégagement latéral
- Plateau stratfix épaisseur 25 mm avec chants antichocs 2 mm

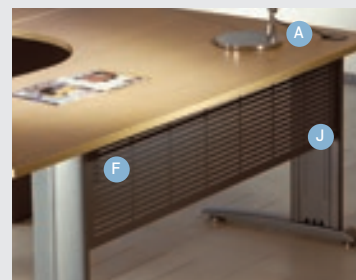





PLAN DROIT

- L 80 x P 80 cm - Réf. : S.2B80
- L 120 x P 80 cm - Réf. : S.2B120
- L 140 x P 80 cm - Réf. : S.2B140
- L 160 x P 80 cm - Réf. : S.2B160
- L 180 x P 80 cm - Réf. : S.2B180



PLAN VAGUE

- L 120 x P 70-90 cm - Réf. : S.2VAG120D / G
- L 140 x P 70-90 cm - Réf. : S.2VAG140D / G
- L 160 x P 80-100 cm - Réf. : S.2VAG160D / G
- L 180 x P 80-100 cm - Réf. : S.2VAG180D / G



PLAN ONDE SYM. + RETOUR

- L 140 x P 80 cm - Réf. : S.2OND14
- L 160 x P 80 cm - Réf. : S.2OND16
- L 180 x P 90 cm - Réf. : S.2OND18

RETOUR

- L 80 x P 60 cm - Réf. : S200806S

RETOUR SUR CAISSON

- 3 TIROIRS : L 80 x P 60 cm - Réf. : RCO08063
- 4 TIROIRS : L 80 x P 60 cm - Réf. : RCO08064



PLAN COURBE

- L 160 x P 90 cm - Réf. : S.2PC



PLAN ARC

- L 200 x P 94 cm - Réf. : S.2BARC



RETOUR SUSPENDU + CAISSON PORTEUR

3 TIROIRS :

- L 80 x P 60 cm - Réf. : RCO6063
- L 120 x P 60 cm - Réf. : RCD12063

4 TIROIRS :

- L 80 x P 60 cm - Réf. : RCO6064
- L 120 x P 60 cm - Réf. : RCD12064



RETOUR SUSPENDU 2 PIEDS

- L 80 x P 60 cm - Réf. : R86
- L 120 x P 60 cm - Réf. : R126



RETOUR COURBE SUR CAISSON

3 TIROIRS :

- L 160 x P 60 cm - Réf. : RCM16063

4 TIROIRS :

- L 160 x P 60 cm - Réf. : RCM16064

RETOUR COURBE SUR 2 PIEDS

- L 160 x P 60 cm - Réf. : RPCD / G



RETOUR ARC SUR CAISSON 3 T.

- L 150 x P 60 cm - Réf. : RACCD / G

RETOUR ARC SUR 2 PIEDS

- L 150 x P 60 cm - Réf. : RAPD / G



PLAN COMPACT 90°

L 160 x P 120 cm - Réf. : S.2BC160D / G

L 180 x P 120 cm - Réf. : S.2BC180D / G



PLAN COMPACT CONVIVAL

L 180 x P 110 cm - Réf. : S.2B180D / G

L 200 x P 120 cm - Réf. : S.2B200D / G



PLAN SYMÉTRIQUE 90°

L 140 x P 60-140 cm - Réf. : S.2BC1414C

L 160 x P 80-160 cm - Réf. : S.2BC1616C



PLAN COMPACT 135°

L 216 x P 113 cm - Réf. : S.2B135



PLAN ACCUEIL

L 180 x P 100 cm - Réf. : S.2PLALD / G

L 200 x P 110 cm - Réf. : S.2BCACD / G



PLAN SYMÉTRIQUE 120°

Bureau avec coins arrondis

L 190 x P 117 cm - Réf. : S.2B120°

L 209 x P 110 cm - Réf. : S.2B120°CA



ANGLE DE LIAISON 90°

L 80 x P 80 cm - Réf. : S.290°



CONVIVALITÉ 1 PIED

L 120 x P 60 cm - Réf. : EX126

CONVIVALITÉ 2 PIEDS

L 160 x P 80 cm - Réf. : EX168



EXTENSION 135° 2 PIEDS

L 148 x P 80 cm - Réf. : EX135



EXTENSION BOUT DE BUREAU

L 80 x P 60 cm - Réf. : EXT80





► Postes de travail réglables en hauteur. Easy est une gamme d'une grande souplesse au niveau des tailles et formes.

... FINITIONS

-  Blanc poudré
-  Chêne blanchi
-  Gris

... PIÈTEMENT

-  Argent
-  Blanc

... STRUCTURE

BUREAU RÉGLABLE EN HAUTEUR AVEC VERINS



ÉLECTRIQUE

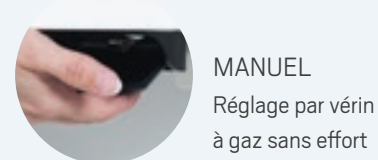

MANUEL
Réglage par vérin à gaz sans effort



CARACTÉRISTIQUES TECHNIQUES ET FONCTIONNELLES

- Cadre Métallique avec jambes rectangulaires et T-foot, sans traverse.
- Laqué dans structure métallique grise sombre (26) ou chromée (90).
- Poutres réglables entre 1050 à 1930 mm, qui sont appropriées pour des plateaux de table 1200 à 2000 mm
- Chargement Maximal : diffusion de 100 kg sur le plateau de table entier.
- Nombreux accessoires disponibles dans cette gamme tels que boîtiers passe-câbles, goulottes, panneaux écrans, séparations...

> Les Infos techniques

- Plateaux de table de 25 mm d'épaisseur
- Ajustement de hauteur à moteur 670-1170 mm ou 620-1270 mm.



Easy Manuel



Easy Électrique

MODÈLE SIMPLE MANUEL PROFONDEUR 80 CM

- L 120 cm - Réf. : GAD120
- L 140 cm - Réf. : GAD140
- L 160 cm - Réf. : GAD160
- L 180 cm - Réf. : GAD180
- L 200 cm - Réf. : GAD200

MODÈLE SIMPLE ÉLECTRIQUE PROFONDEUR 80 CM

- L 120 cm - Réf. : EA120
- L 140 cm - Réf. : EA140
- L 160 cm - Réf. : EA160
- L 180 cm - Réf. : EA180
- L 200 cm - Réf. : EA200

RETOUR 80 X 60 CM
Réf. : EART80





SIMPLE

MANUEL



ÉLECTRIQUE



DOUBLE

MANUEL



ÉLECTRIQUE



AVEC RETOUR (ÉLECTRIQUE)

... TOP DE FINITION

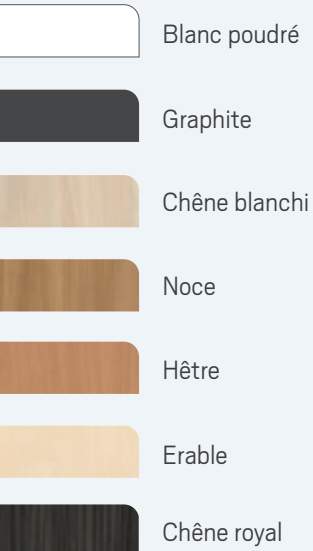

... STRUCTURE

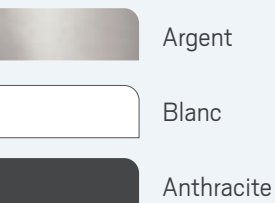

... ACCESSOIRES

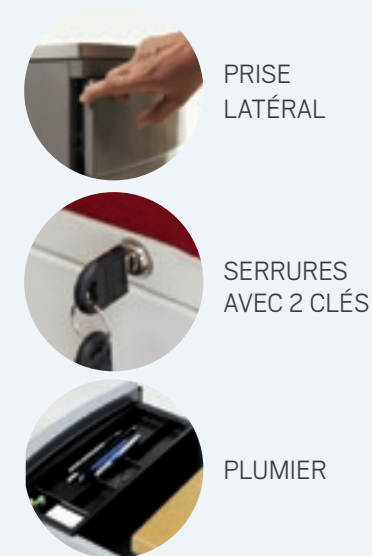

... OPTION



► CAISSON HAUTEUR DE BUREAU

Dessus bois assorti aux plateaux des bureaux.
Structure métallique acier époxy coloris argent, blanc ou graphite



3 TIROIRS DONT 1 POUR DOSSIERS SUSPENDUS

L 40 x P 60 x H 74 cm - Réf. : RP603
L 40 x P 80 x H 74 cm - Réf. : RP803



4 TIROIRS

L 40 x P 60 x H 74 cm - Réf. : RP604
L 40 x P 80 x H 74 cm - Réf. : RP804

► CAISSON MOBILE GRAND VOLUME



3 TIROIRS DONT 1 POUR DOSSIERS SUSPENDUS

L 40 x P 57 x H 66 cm
Réf. : RPH01



4 TIROIRS

L 40 x P 57 x H 66 cm
Réf. : RPH04

► CAISSON STANDARD



2 TIROIRS

L 40 x P 52 x H 58 cm
Réf. : RP11



3 TIROIRS

L 40 x P 52 x H 58 cm
Réf. : RP33

► COUSSIN POUR CAISSON

Coussin magnétique en tissu.
Donne une finition élégante à votre mobilier.
Permet une assise supplémentaire.

L 40 x P 52 cm - Réf. : COU01

Disponible en plusieurs coloris





► CAISSON SIDE

Gamme de caissons en métal.
Mouvement silencieux et haute
fiabilité. Les façades ont une
préhension sur les deux côtés et
permettent une personnalisation
de l'utilisateur.

L. 32 x P. 53 x H. 52 cm

2 tiroirs - Réf. : SIDE02

3 tiroirs - Réf. : SIDE03

COLORIS DISPONIBLES :



► GAMME BOIS

Caisson mélaminé monobloc - Résistance jusqu'à 20 kg. Verrouillage
centralisé et serrure intégrée. Tiroir supérieur équipé d'un plumier amovible.
Poignée finition aluminium. Vérins de mise à niveau sur les caissons
hauteur bureau. Roulettes pivotantes nylon sur caisson mobile.

COLORIS DISPONIBLES :



CAISSON HAUTEUR BUREAU 4 TIROIRS

L 43 x P 60 x H 74 cm

Réf. : CBH64

L 43 x P 80 x H 74 cm

Réf. : CBH84



CAISSON MOBILE 3 TIROIRS PLATS

L. 42 x P 58 x H. 60 cm

Réf. : CM3TB



CAISSON HAUTEUR BUREAU 3 TIROIRS DONT 1 POUR DOSSIERS SUSPENDUS

L 43 x P 60 x H 74 cm

Réf. : CBH63

L 43 x P 80 x H 74 cm

Réf. : CBH83



CAISSON MOBILE 2 TIROIRS PLATS DONT 1 POUR DOSSIERS SUSPENDUS

L. 42 x P 58 x H. 60 cm

Réf. : CM2TB

► CAISSON TOWER

Les armoires à tambour sont une solution pour les rangements dans les petits espaces. Elles permettent un accès rapide à l'ensemble de leur contenu grâce à la porte escamotable. Plusieurs configurations sont proposées, avec ou sans séparation médiane, afin de répondre aux diverses exigences individuelles. Les armoires à tambour s'assortissent aussi bien aux bureaux modernes qu'aux cabinets de style plus classiques.

L. 40.2 x P. 80 x H. 112 cm

Réf. : TW01

L. 40.2 x P. 80 x H. 74 cm

Réf. : TW01BAS



..... FINITIONS BOIS



..... FINITIONS





▶ CAISSON LUXY

Cette gamme de caisson est conçue pour des espaces contemporains et raffinés. Disponible en trois finitions : dans les versions standard en essence ou laqué, ou dans la nouvelle proposition avec tiroirs en Laminam® et cadre en aluminium. Le rangement freestanding idéal pour chaque poste de travail.

L. 41.5 x P. 55 x H. 60 cm

Réf. : CHDG01

COLORIS DISPONIBLES :



▶ TIROIR PROXI

Tiroir de rangement discret et pratique qui se fixe sous le plateau de votre bureau.

Conception monobloc en métal garantissant un niveau de qualité élevé.

Façades à préhensions latérales.

Serrure à clés. Livré avec plumier.

Tiroir équipé de glissières télescopiques sur roulement à billes. Extraction totale du tiroir.

L. 46 x P. 39 x H. 9 cm

Réf. : PROX01

COLORIS DISPONIBLES :





/ CONNECTIQUE & ACCESSOIRES

► BOXY

Ce boîtier discret est composé de deux éléments :

Une structure métallique qui est dans le bureau à l'aide d'un système de fixation rapide et un module de prises à incorporer dans le boîtier.

Finition du boîtier possible :

BLANC (RAL9016), GRIS (RAL9006), NOIR (RAL9017)

Finition du module

d'électrification en aluminium laqué : BLANC (RAL9016), NOIR (RAL9017)



MODULE 4 ELEMENTS

3xLPT + 1 RJ45 - L 319 x l 154 x P 63,5mm

Réf. : BOXY4



MODULE 6-ELEMENTS

3xLPT + 1 VGA + 2 USB - L 409 x l 154 x P 63,5mm

Réf. : BOXY6

► I-CAPS

Caps sur bureau permettant la connexion rapide et pratique pour différent support.

Fabrique en plastique PC-abs non propagateur de flamme.

Socle carré de largeur 11cm

Finition du boîtier :

Blanc (RAL9016)

Gris (RAL7024)

Réf. : ICAP



► CUBOX

Son installation est très rapide. Il est fixé à l'aide de simples vis. Ce produit est modulable suivant les besoins. Un système de fixation par pince métallique peut aussi être utilisé.

Finition du module d'électrification en aluminium laqué :

Blanc (ral9016)

Noir (ral9017)

Réf. : CUBOX



► BRAS SUPPORT ÉCRAN

Support écran plat design avec fixation au plateau, 4 articulations, maintien les écrans plats en hauteurs Plusieurs finitions disponibles.

1 BRAS : Réf. : BSE1

2 BRAS : Réf. : BSE2

4 BRAS : Réf. : BSE4



1 Bras

2 Bras

► BRAS SUPPORT ÉCRAN

Bras support écran manuel disponible en simple ou double écran
Réf. : BSMAN01



► GOULOTTE

Vertebre verticale passe-câbles. S'adapte à tout type de plan de travail. Socle lesté.
Finition argent ou blanc
Réf. : BOA1



► FIX ON

Gain de place et sécurité. Se fixe sous le bureau et maintient l'unité centrale verticale. Réglable en largeur de 7 à 13 cm ou de 13 à 23 cm.
Réglable en hauteur.
Réf. : FIXS



► KOULISS

Tirette clavier télescopique. Avec clavier intégré et tirette souris escamotable à gauche ou à droite. Coloris noir. L 57 cm
Réf. : KL1



► SOLEÏA

Repose-pieds éco. 3 positions : 10, 15, 20 degrés. Pieds antidérapants. Plateforme gris anthracite, robuste et anti-rayure. Large plateau 35 x 45 cm
Réf. : SO



► ECLIPSE

Soulage les lombaires en rehaussant les pieds. Repose-pieds à inclinaison. Anti-dérapant grip. Ne nécessite pas de montage
Large plateau 45 x 35 cm
Réf. : ECL



► RELAX FEET

Réglable, sans effort par simple pulsion, de 4 à 17 cm et de 17 à 30 cm de hauteur. Norme DIN 68877 et 4556.
Réf. : FFST8 / 34



VESTIAIRES MONOBLOC

Vestiaires en tôle époxy gris clair. Serrure ou cadenas. Portes bleues avec renfort. Aérations hautes et basses. Charnières invisibles. Socles blancs disponibles. 2 versions : sur pieds ou sur socle. Coloris : gris avec portes bleues.

INDUSTRIE PROPRE

ÉQUIPEMENTS :

- 1 tablette haute
- 1 tringle porte-cintres
- 1 serrure cadenas

1 PORTE : SUR SOCLE

L 30 x P 50 x H 180 cm

Réf. : VPS1

2 PORTES : SUR SOCLE

L 60 x P 50 x H 180 cm

Réf. : VPS2

3 PORTES : SUR SOCLE

L 90 x P 50 x H 180 cm

Réf. : VPS3

4 PORTES : SUR SOCLE

L 120 x P 50 x H 180 cm

Réf. : VPS4



INDUSTRIE SALISSANTE

ÉQUIPEMENTS :

- 1 tablette haute
- 1 tringle porte-cintres
- 1 cloison séparation propre / sale
- 1 serrure cadenas

1 PORTE : SUR SOCLE

L 40 x P 50 x H 180 cm

Réf. : VSS1

2 PORTES : SUR SOCLE

L 80 x P 50 x H 180 cm

Réf. : VSS2

3 PORTES : SUR SOCLE

L 120 x P 50 x H 180 cm

Réf. : VSS3



OPTIONS



LOT DE 4 PIEDS
POUR VESTIAIRES
Réf. : PP4



TYPE COIFFE

GRANDE LARGEUR

Superbe fabrication pour ce vestiaire de belle finition

Robuste fabrication monobloc

Fente boîte aux lettres avec réceptacle courrier sur la porte

2 crochets sur la porte

Tige porte-cintres renforcée

Boîte de rangement dans la porte

Double aération haute et basse

Fermeture par serrure à clé

Coloris : gris - porte bleue ou rouge

MODÈLE 1 CASE :

L 50 x P 55 x H 205 cm

Réf. : VPR1

MODÈLE 2 CASES :

L 97 x P 55 x H 205 cm

Réf. : VPR2



SPORT

2 PORTES : SUR SOCLE

L 30 x P 50 x H 180 cm

Réf. : VSPS2

4 PORTES : SUR SOCLE

L 60 x P 50 x H 180 cm

Réf. : VSPS4

6 PORTES : SUR SOCLE

L 90 x P 50 x H 180 cm

Réf. : VSPS6

8 PORTES : SUR SOCLE

L 120 x P 50 x H 180 cm

Réf. : VSPS8



BANCS & PORTEMANTEAUX



► BANC SIMPLE

Bancs empilables (simple uniquement)

Structure métallique tubulaire

Lattes en bois vissées au cadre bords
des lattes chanfreinés

L 120 x 40 x 45 cm - Réf. : *BANCE120*

L 160 x 40 x 45 cm - Réf. : *BANCE160*

L 200 x 40 x 45 cm - Réf. : *BANCE200*



► PORTEMANTEAU SIMPLE FACE

L 120 x P 40 x H 190 cm

Réf. : *BPMS120*

L 160 x P 40 x H 190 cm

Réf. : *BPMS160*

L 200 x P 40 x H 190 cm

Réf. : *BPMS200*



► PORTEMANTEAU DOUBLE FACE

L 120 x P 80 x H 190 cm

Réf. : *BPMD120*

L 160 x P 80 x H 190 cm

Réf. : *BPMD160*

L 200 x P 80 x H 190 cm

Réf. : *BPMD200*



► CABINE PHÉNOLIQUE

Vestiaire ou sanitaire. Stratifié compact.

Idéal pour les vestiaires d'espaces
publiques.

- Nettoyage facile
- Sans arête vive
- Recommandé pour les espaces douches
- Pieds réglables en hauteur

Réf. : *PH01*



... CORPS



... PORTES

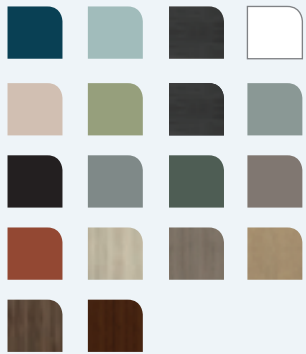

► PERSO

Perso est une réponse au besoin croissant d'optimiser l'espace de bureau. Les casiers sont principalement conçus pour stocker des effets personnels. Ils peuvent être assignés à des individus spécifiques, et les intervalles de correspondance sont un avantage supplémentaire.

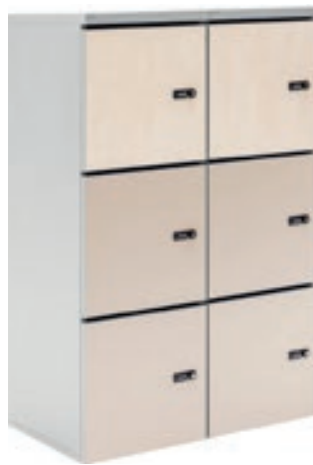

MODULE 3 PORTES

L 40 x P 43 x H 122 cm

Réf. : MTV3

MODULE 4 PORTES

L 40 x P 43 x H 160 cm

Réf. : MTV4

MODULE 5 PORTES

L 40 x P 43 x H 201 cm

Réf. : MTV5

... SYSTÈMES FERMETURE



CODE



CLÉ



LOCK





▶ LOCKERS

Gamme de casiers contemporains aux multiples facettes. Portes avec préhension sur la partie haute personnalisables. Structure mélamine disponible en 7 finitions.

Possibilité d'avoir des portes en métal ou stratifié sur demande. Equipés d'une serrure à cylindre amovible. Les casiers peuvent être équipés d'étiquettes de numération montées sur les portes.

TROIS OPTIONS SONT DISPONIBLES:

- Palet métallique auto-adhésif avec chiffres (dimensions de la plaque - 50x20 mm)
- Autocollant en feuille transparente avec numéro imprimé (Dim. de la feuille - 50x20 mm)
- Gravure sur mesure disponible uniquement pour les portes HPL.

Les casiers peuvent être équipés de serrures numériques ou avec des serrures à cylindre sous la forme d'une poignée finition en chrome mat.

Réf. : Lok01



▶ MULTICASES 5 PORTES SUR LA HAUTEUR

CASES DE LARGEUR 40 CM

L 40 x P 50 x H 180 cm - Réf. : VM5

L 80 x P 50 x H 180 cm - Réf. : VM10

L 120 x P 50 x H 180 cm - Réf. : VM15

CASES DE LARGEUR 30 CM

L 30 x P 50 x H 180 cm - Réf. : VM5 P

L 60 x P 50 x H 180 cm - Réf. : VM10 P

L 90 x P 50 x H 180 cm - Réf. : VM15 P



OPTION



LOT DE 4 PIEDS
POUR VESTIAIRES
Réf. : PP4

CLIP

Rayonnage auto-stable profilé

Adapté à tous les secteurs

Disponible en de nombreuses profondeurs et hauteurs

Charge max des tablettes : 110 kg

5 tablettes avec rails pour dossiers suspendus

3 dimensions de tablettes :
L74, 100 et 115 cm

LES AVANTAGES

MONTAGE RAPIDE sans vis ni boulon.

Résistance tablette 110 kg.

2 dimensions de tablettes :
L 100 et 74 cm

H 200 cm - P 40 cm

Nous consulter pour d'autres dimensions.

Nombreux accessoires disponibles.



STRUCTURE



Anthracite



Bleu

L115 X H 200 CM

Élement départ - Réf. : EDEP200115

Élement suivant - Réf. : ESUI200115

L100 X H 200 CM

Élement départ - Réf. : EDEP200100

Élement suivant - Réf. : ESUI200100

L 74 X H 200 CM

Élement départ - Réf. : EDEP200074

Élement suivant - Réf. : ESUI200074



Séparateur de rangement

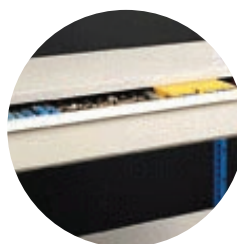

Tiroir



Dossier suspendu

► KRISTAL

Kristal est une bibliothèque en métal, modulaire, fonctionnelle.

Les rayons au profil très fin peuvent supporter des charges considérables.

De nombreuses options et finitions sont disponibles dans cette gamme : portes coulissantes, fixations au mur, tablettes métal, bois, verre, droites ou inclinées.

Nous consulter pour des implantations chiffrées.



STRUCTURES



► LIBRERI

Module bibliothèque.
Corps en mélamine 25 mm.

STRUCTURES





/ RANGEMENTS MÉTALLIQUES

► CLASSEUR À TIROIRS

6 modèles

Coffres métalliques monoblocs
profondeur 62 cm.

Tiroirs équipés de glissières télescopiques.

Ouverture sélective des tiroirs.

Serrure générale.

Reçoivent tous les formats de DS
européens :

Glissières extraction totale.

Coloris anthracite ou gris alu.



LARGEUR 43 CM : 2 TIROIRS

L 43 x H 73 cm - Réf. : CL2

3 TIROIRS

L 43 x H 101 cm - Réf. : CL3

4 TIROIRS

L 43 x H 132 cm - Réf. : CL4

LARGEUR 87 CM : 2 TIROIRS

L 87 x H 73 cm - Réf. : CL2M

3 TIROIRS

L 87 x H 101 cm - Réf. : CL3M

4 TIROIRS

L 87 x H 132 cm - Réf. : CL4M



► MEUBLE À CLAPETS

Meuble métallique monobloc.

Classement des dossiers à plat.

Equipé de porte-étiquettes.

Fermeture magnétique des portes.

2 modèles

Finition disponible :

gris alu - graphite



10 CASES

L 41 x P 34,5 x H 198 cm

Réf. : CLAP10

5 CASES

L 41 x P 34,5 x H 105 cm

Réf. : CLAP5





▶ RAND

Ces armoires offrent de multiples possibilités de configuration pour la composition d'espaces de travail paysagés, et une gamme complète de finitions qui enrichissent et personnalisent votre armoire. Cette collection d'armoires aux portes coulissantes, offre de la sobriété avec un recouvrement intégral de la façade de l'armoire. Façades en feutre.

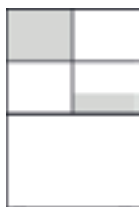

OPTION RÉHAUSSE BIBLIOTHÈQUE

L. 80 x P. 43 x H. 143 cm - Réf. : RAND180

L. 100 x P. 43 x H. 143 cm - Réf. : RAND100

L. 120 x P. 43 x H. 143 cm - Réf. : RAND120



DESSERTES

L. 80 x P. 43 x H. 70 cm - Réf. : RAND8070

L. 100 x P. 43 x H. 70 cm - Réf. : RAND10070

L. 120 x P. 43 x H. 70 cm - Réf. : RAND12070

L. 160 x P. 43 x H. 70 cm - Réf. : RAND16070



COMPTOIRS

L. 80 x P. 43 x H. 114 cm - Réf. : RAND80114

L. 100 x P. 43 x H. 114 cm - Réf. : RAND100114

L. 120 x P. 43 x H. 114 cm - Réf. : RAND120114

L. 80 x P. 43 x H. 102 cm - Réf. : RAND80102

L. 100 x P. 43 x H. 102 cm - Réf. : RAND100102

L. 120 x P. 43 x H. 102 cm - Réf. : RAND120102

L. 160 x P. 43 x H. 102 cm - Réf. : RAND160102



▶ ARMOIRE PORTES BATTANTES

Armoire soudée monobloc, équipée de tablettes pour dossiers suspendus.

Poignées avec serrure générale.

Coloris gris.

2 TABLETTES

L 100 x P 38 x H 100 cm - Réf. : PB100

L 120 x P 42 x H 120 cm - Réf. : PB120

3 TABLETTES

L 80 x P 38 x H 180 cm - Réf. : PB180

L 100 x P 38 x H 180 cm - Réf. : PB181

4 TABLETTES

L 92 x P 42 x H 195 cm - Réf. : PB192

L 120 x P 42 x H 195 cm - Réf. : PB200

TABLETTES SUPPLÉMENTAIRES

L 80 cm - Réf. : TA80

L 120 cm - Réf. : TA120





/ RANGEMENTS MÉTALLIQUES

► COFFRE-FORT SECURIBLOCK

Armoires de sécurité

Des rangements qui classent et protègent.

Securiblock est l'assurance d'une sécurité pour tous vos documents importants.

Plusieurs dimensions disponibles, nous consulter.

TECHNIQUE :

Structure monobloc soudée à double parois avec isolant thermique, indéformable, aucune trace de soudure apparente.

Peinture époxy coloris Graphite ou argent.

Portes anti arrachement.

Angle d'ouverture des portes de 180°.

Pênes de condamnation anti-sciage.

Serrure de coffre fort haute resistance avec 4 pênes et 2 clés.

H 195 x L **70** x P 55 cm

Réf. : SECU70195



H 195 x L **95** x P 55 cm

Réf. : SECU95195



.. STRUCTURES



Argent



Graphite

► PETIT COFFRE-FORT



L. 30.7 x P. 20 x H. 19.7 cm

Réf. : HES10



L. 42.7 x P. 30.9 x H. 19.2 cm

Réf. : HES25

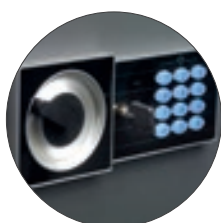



▶ WORK

Gamme d'établi multi-utilisations.

Plateau lamellé épaisseur 40 mm.

Structure métallique peinture époxy.

Caissons métalliques optionnels s'adaptant sous la structure.

Servantes d'atelier métalliques disponibles en deux largeurs.

CAISSON MÉTALLIQUE

3 tiroirs - Réf. : CE3

2 tiroirs - Réf. : CE2

ETABLI

L 120 x P 60 x H 82 cm - Réf. : WBN126

L 160 x P 60 x H 82 cm - Réf. : WBN166



▶ CHARGING BOX

Vestiaire soudé fabriqué en tôle d'acier laminée à froid.

- Peint en Epoxy-polyester en poudre
- Corps et portes en couleur selon les options
- 0,8 mm d'épaisseur
- Serrures chromées de cylindre avec deux clés
- Pas de montage

COLORIS DISPONIBLES :



L. 120 x P. 60 x H. 100 cm
Réf. : CHARGB01









ARMOIRES BOIS

- ▶ Gamme de classement bois parfaitement assortie aux postes de travail opératifs. Ces meubles valorisent vos espaces de travail.
- Finitions de qualité.
- Nombreuses dimensions disponibles

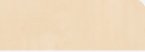
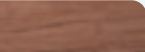
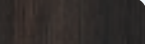
... FINITIONS PORTES ET DESSUS

-  Blanc
-  Chêne blanchi
-  Erable
-  Noyer d'Amérique
-  Wengé

... COLORIS SUR DEMANDE

-  Hêtre
-  Merisier



STRUCTURE

Épaisseur : 19 mm.

Top épaisseur de 25 mm bordé de chant ABS épaisseur de 2mm.

Les rangements sont équipés de vérins réglables par l'intérieur de l'armoire disponible en largeur 80 et 100cm.

TABLETTES

Les tablettes mélaminé réglables sont en épaisseur 19 mm avec chants PVC. Des tablettes métalliques sont disponibles en option.

PORTES

Les portes sont équipées de battement anti-bruit en plastique et s'ouvrent à 100° par l'intermédiaire de charnières métalliques.

Les façades ont une épaisseur de 16 mm et bordées de chants anti-chocs ABS 2 mm. Les poignées sont en métal revêtues de peinture époxy. En version wengé, les poignées sont remplacées par des boutons. Fermeture 3 points, serrure équipée d'un barillet interchangeable. d'un barillet interchangeable avec deux clés dont une pliable.

OPTIONS

Châssis métalliques pour les dossiers suspendus A4, foolscope ou folio. Les châssis métalliques sont équipés d'un système antibasculement.



COMPOSITION

Cette large gamme d'armoires peut vous permettre de composer votre bibliothèque sur mesure.
Un ensemble de combinaison qui s'adaptera à chacune de vos pièces et de vos besoins.

▶ DESSERTES

L 80 x H 72 x p 45 cm
2 niveaux (1 tablette)



Réf. : ABBO



Réf. : ABB2PB



Réf. : ABB2PV

▶ COMPTOIRS

L 80 x H 117 x P 45 cm
3 niveaux (2 tablettes)



Réf. : ABCO



Réf. : ABC2PB



Réf. : ABC2PV

▶ ARMOIRES

L 80 x H 190 x P 45 cm
5 niveaux (4 tablettes)



Réf. : ABHO



Réf. : ABH2PB

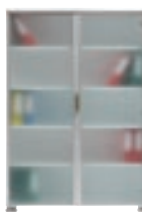

Réf. : ABH2PV



Réf. : ABH2PBO

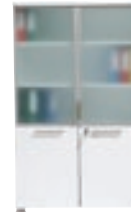

Réf. : ABH2PBV



ARMOIRES À RIDEAUX

- ▶ Rideaux PVC non feu M1 à système d'ouverture latérale. Top de finition optionnel. Mise à niveau par 4 vérins depuis l'intérieur. Rail encastré. Haut d'armoires et tablettes conçus pour recevoir les dossiers suspendus. Différents coloris et modèles.



.. RIDEAUX

- Blanc - RAL9003
- Noir - RAL9005
- Beige - RAL1013
- Gris clair - RAL7035
- Chêne clair - RAF070
- Hêtre - RAF050
- Erable - RAF060
- Argent - RAL9006
- Graphite - RAL7016

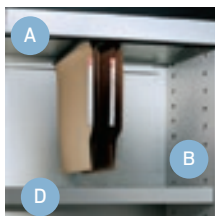

A Structure métallique monobloc robuste avec renforts multiples. Tôle d'une épaisseur : 0,8 mm

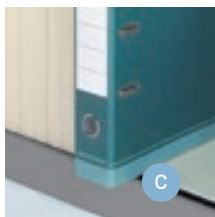

B Parois latérales avec crémaillères au pas de 25 mm pour installation des tablettes

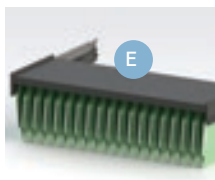

C Rail encastré avec butée d'arrêt intégrée. Coulisement silencieux et souple

D Tablettes fixes et indépendantes garantissant une parfaite rigidité

E Tablettes de consultation disponibles dans toutes les largeurs



F Poignée au design ergonomique. Serrure un point avec clé articulée, possibilité de serrure trois points et passe-partout. Barillet interchangeable

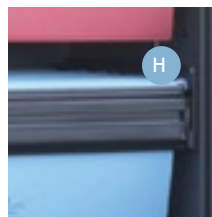

G Rideaux PVC non feu M1 à système d'ouverture latérale. Entièrement escamotables soit 100% d'accès et visibilité de l'intérieur.

H Chassis télescopique totalement extractible pour dossiers suspendus

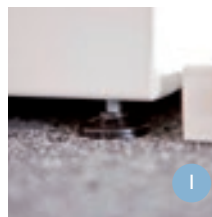

I Socle renforcé avec 4 vérins de mise à niveau, réglables de l'intérieur (course 35 mm)

.. STRUCTURES

- Blanc - RAL9003
- Noir - RAL9005
- Beige - RAL1013
- Gris clair - RAL7035
- Argent - RAL9006
- Graphite - RAL7016





▶ TOP DE FINITION

L 80 - Réf. : DSARM80

L102 - Réf. : DSARM102

L120 - Réf. : DSARM120

L204 - Réf. : DSARM204

L240 - Réf. : DSARM240



▶ PLANTES TOP

Des tops pour armoire servant à la fois de déco et de séparation visuelle. Une touche de nature pour égayer vos espaces de travail.

L 80 x p 45 x H 25 cm - Réf. : PT802

L 102 x p 45 x H 25 cm - Réf. : PT1002

L 120 x p 45 x H 25 cm - Réf. : PT1200

Plantes > nous consulter.





ARMOIRES À RIDEAUX (suite)



5 TABLETTES

L 120 x P 45 x H 220 cm - Réf. : NG2200
L 102 x P 45 x H 220 cm - Réf. : NG2200E



4 TABLETTES

L 120 x P 45 x H 198 cm - Réf. : NG1980
L 120 x P 45 x H 198 cm - Réf. : NGM1980



4 TABLETTES

L 102 x P 45 x H 198 cm - Réf. : NG1980E
L 80 x P 45 x H 198 cm - Réf. : NG1980ES
L 60 x P 45 x H 198 cm - Réf. : NGR1980



4 TABLETTES

L 120 x P 45 x H 180 cm - Réf. : NG1800
L 102 x P 45 x H 180 cm - Réf. : NG1800E
L 80 x P 45 x H 180 cm - Réf. : NG1800ES



3 TABLETTES

L 120 x P 45 x H 160 cm - Réf. : NG1600
L 120 x P 45 x H 160 cm - Réf. : NGM1600
L 102 x P 45 x H 160 cm - Réf. : NG1600E



2 TABLETTES

L 120 x P 45 x H 145 cm - Réf. : NG1450
L 102 x P 45 x H 145 cm - Réf. : NG1450E



2 TABLETTES

L 120 x P 45 x H 105 cm - Réf. : NG1050
L 102 x P 45 x H 105 cm - Réf. : NG1050E
L 80 x P 45 x H 105 cm - Réf. : NG1050ES



L 120 x P 45 x H 70 cm - Réf. : NG700
L 102 x P 45 x H 70 cm - Réf. : NG700E
L 80 x P 45 x H 70 cm - Réf. : NG700ES



L 120 x P 45 x H 50 cm - Réf. : NGA500
L 102 x P 45 x H 50 cm - Réf. : NGA500E
L 80 x P 45 x H 50 cm - Réf. : NGA500ES

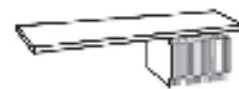

TABLETTE

L 60 cm - Réf. : EV600
L 80 cm - Réf. : EV800
L 102 cm - Réf. : EV1020
L 120 cm - Réf. : EV1200

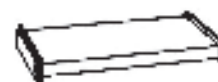

TABLETTE TÉLÉSCOPIQUE

L 60 cm - Réf. : BTV0060
L 80 cm - Réf. : BTV0080
L 102 cm - Réf. : BTV1020
L 120 cm - Réf. : BTV1200



TABLETTE PENDERIE

L 60 cm - Réf. : PTV600
L 80 cm - Réf. : PTV800
L 102 cm - Réf. : PTV1020
L 120 cm - Réf. : PTV1200



SÉPARATEUR

P 36 cm - Réf. : SE

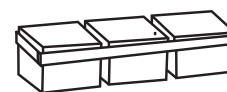

CHASSIS TÉLÉSCOPIQUE D.S.

L 60 cm - Réf. : ETV600
L 80 cm - Réf. : ETV800
L 102 cm - Réf. : ETV1020
L 120 cm - Réf. : ERV1200

ACOUSTIQUE

- 84 Cloisons acoustiques
- 88 Panneaux acoustiques
- 92 Cabines acoustiques
- 98 Clastra



94

► ZEN MELA

Cloison et écran de séparation droit bois avec profil aluminium 32 mm

Idéal pour séparer deux espaces de travail ou pour s'isoler.

... FINITIONS

BOIS



... STRUCTURES



• CLOISON BOIS



CLOISON PLEINE

HAUTEUR 160 CM

L 80 - Réf. : AXM0816
L 100 - Réf. : AXM1016
L 120 - Réf. : AXM1216

HAUTEUR 180 CM

L 80 - Réf. : AXM0818
L 100 - Réf. : AXM1018
L 120 - Réf. : AXM1218



CLOISON SEMI-VITRÉE

HAUTEUR 160 CM

L 80 - Réf. : AXMV0816
L 100 - Réf. : AXMV1016
L 120 - Réf. : AXMV1216

HAUTEUR 180 CM

L 80 - Réf. : AXMV0818
L 100 - Réf. : AXMV1018
L 120 - Réf. : AXMV1218

• ÉCRAN BOIS



ÉCRAN PLEIN - HAUTEUR 43 CM

L 80 - Réf. : AXM0805 L 160 - Réf. : AXM1605
L 120 - Réf. : AXM1205 L 180 - Réf. : AXM1805
L 140 - Réf. : AXM1405



ÉCRAN SEMI-VITRÉ - HAUTEUR 43 CM

L 80 - Réf. : AXM0805 L 160 - Réf. : AXM1605
L 120 - Réf. : AXM1205 L 180 - Réf. : AXM1805
L 140 - Réf. : AXM1405

> Les Fixations



STABILISATEUR
SIMPLE
Réf. : SS

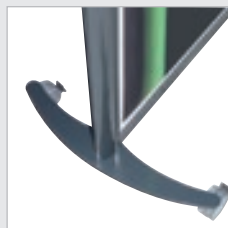

STABILISATEUR
AVEC ROULETTES
Réf. : SR

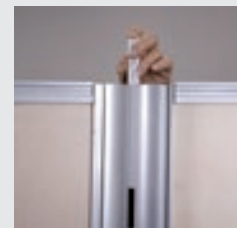

JONCTION FOURNIE, permet de joindre ou de tourner la cloison à l'angle voulu.



► ZEN TISSU

Cloison et écran de séparation droit en tissu avec profil aluminium 32 mm

Idéal pour séparer deux espaces de travail ou pour s'isoler.

• CLOISON TISSU



CLOISON PLEINE

HAUTEUR 160 CM

L 80 - Réf. : ZEN806

L 100 - Réf. : ZEN1006

L 120 - Réf. : ZEN1206

HAUTEUR 180 CM

L 80 - Réf. : ZEN808

L 100 - Réf. : ZEN1008

L 120 - Réf. : ZEN1208

• CLOISON SEMI-VITRÉE



HAUTEUR 160 CM

L 80 - Réf. : ZEN806SM

L 100 - Réf. : ZEN1006SM

L 120 - Réf. : ZEN1206SM

HAUTEUR 180 CM

L 80 - Réf. : ZEN808SM

L 100 - Réf. : ZEN1008SM

L 120 - Réf. : ZEN1208SM

• ÉCRAN TISSU



ÉCRAN PLEIN - HAUTEUR 43 CM

L 80 - Réf. : ZEC80

L 140 - Réf. : ZEC140

L 100 - Réf. : ZEC100

L 160 - Réf. : ZEC160

L 120 - Réf. : ZEC120

L 180 - Réf. : ZEC180



ÉCRAN SEMI-VITRÉ - HAUTEUR 43 CM

L 80 - Réf. : ZEC80SM

L 140 - Réf. : ZEC140SM

L 100 - Réf. : ZEC100SM

L 160 - Réf. : ZEC160SM

L 120 - Réf. : ZEC120SM

L 180 - Réf. : ZEC180SM

> Les Fixations



PINCE DE FIXATION
pour un bureau seul.
Réf. : AS40

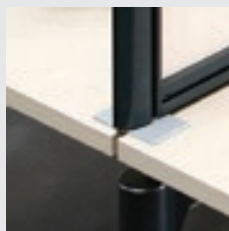

PINCE DE FIXATION
pour bureau face à face
Réf. : AS10



ACCESSOIRES
DISPONIBLES
> voir partie accessoires

► SOUND

La collection de cloisons Sound allie un design minimaliste à une qualité d'absorption acoustique certifiée. Le design sobre, est personnalisable grâce aux nombreux tissus et couleurs disponibles.



.. FINITIONS



CLOISON

L. 79 x H. 125 cm - Réf. : SOUND79125
 L. 79 x H. 145 cm - Réf. : SOUND79145
 L. 79 x H. 165 cm - Réf. : SOUND79165
 L. 79 x H. 185 cm - Réf. : SOUND79185



ÉCRAN DE BUREAU

L. 119 x H. 35 cm - Réf. : SOUND11935
 L. 139 x H. 35 cm - Réf. : SOUND13935
 L. 159 x H. 35 cm - Réf. : SOUND15935
 L. 179 x H. 35 cm - Réf. : SOUND17935
 L. 119 x H. 50 cm - Réf. : SOUND11950
 L. 139 x H. 50 cm - Réf. : SOUND13950
 L. 159 x H. 50 cm - Réf. : SOUND15950
 L. 179 x H. 50 cm - Réf. : SOUND17950

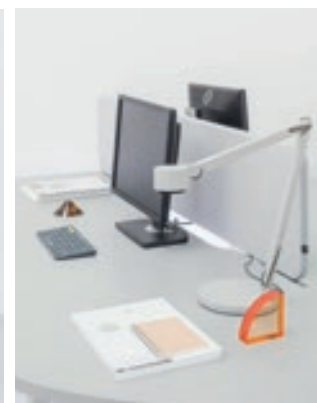



OSMOSE

Avec leur fibre PET compacte effet feutre et sa touche de bois, les absorbants acoustiques Osmose sont à la fois des éléments de séparation et des panneaux acoustiques. Ils permettent ainsi de créer des espaces et de s'isoler visuellement tout en atténuant le niveau sonore et les nuisances.



CLOISON

L. 100 x H. 181 cm – Réf. : OSMOS181100

L. 120 x H. 181 cm – Réf. : OSMOS181120



ÉCRAN DE BUREAU

L. 80 x H. 40 cm – Réf. : OSMOS8040

L. 100 x H. 40 cm – Réf. : OSMOS10040

L. 120 x H. 40 cm – Réf. : OSMOS12040

L. 140 x H. 40 cm – Réf. : OSMOS14040

L. 160 x H. 40 cm – Réf. : OSMOS16040

L. 180 x H. 40 cm – Réf. : OSMOS18040



► ZEN KUSTIK

Plafonnier phonique composé de 60 mm de mousse acoustique, suspendu par câbles inox réglables en hauteur.

La gamme a pour bénéfice un affaiblissement phonique de haute performance.

La mousse acoustique a été spécialement conçue et brevetée pour une meilleure absorption des bruits graves et aigus, générateurs de problèmes de concentration et d'inconfort.



ZEN KUSTIK HORIZONTAL

- L 60 x l 60 cm – Réf. : SS60
- L 60 x l 100 cm – Réf. : SS610
- L 60 x l 150 cm – Réf. : SS615
- L 100 x l 100 cm – Réf. : SS100
- L 100 x l 120 cm – Réf. : SS120
- L 100 x l 150 cm – Réf. : SS150
- L 120 x l 120 cm – Réf. : SS122
- L 120 x l 200 cm – Réf. : SS1220

● SYSTÈME DE FIXATION

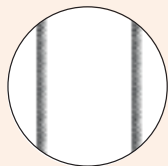
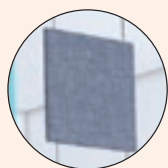

ZEN KUSTIK VERTICAL

- H40 x l 100 cm – Réf. : SSV40
- H40 x l 120 cm – Réf. : SSV42
- H40 x l 150 cm – Réf. : SSV45
- H60 x l 100 cm – Réf. : SSV60
- H60 x l 120 cm – Réf. : SSV62
- H60 x l 150 cm – Réf. : SSV65



ZEN KUSTIK MURAL

- H40 x l 100 cm – Réf. : SUSP104
- H40 x l 120 cm – Réf. : SUSP124
- H40 x l 150 cm – Réf. : SUSP154
- H60 x l 100 cm – Réf. : SUSP106
- H60 x l 120 cm – Réf. : SUSP126
- H60 x l 150 cm – Réf. : SUSP156



▶ DALLZEN

Dalle de plafond phonique à dépassement 50 mm

Une précision acoustique pour des espaces à grosse réverbération phonique.

Absorbant acoustique revêtement tissu.

DALLE SOUND ÉP. 60MM

Modèle L 60 - Réf. : DS60

Modèle L 120 - Réf. : DS120

DALLE SOUND ENCASTRÉE

Modèle L 60 - Réf. : DSE60

Modèle L 120 - Réf. : DSE120

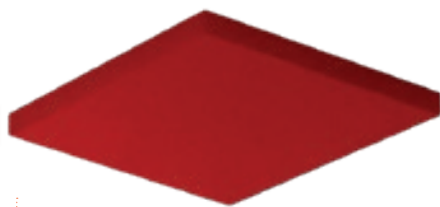

MODÈLE CARRÉ

Réf. : DS60



MODÈLE RECTANGLE

Réf. : DSDSE60

▶ WALL STYLE

Système de panneau acoustique très performant, qui s'accroche directement sur divers supports muraux, avec la possibilité de faire plusieurs configurations.

MODÈLE HEXA

L 60 x H 52 x P 3 cm

Réf. : HEXA01

COULEURS DISPONIBLES :





► TOKYO

Avec leurs 13 motifs de découpe, les panneaux muraux Tokyo donnent de la légèreté aux modèles acoustiques. Leurs dessins sobres, influencés par l'esthétique asiatique zen, apportent une touche moderne, chaleureuse et décorative. Montés sur rails ils se déplacent à volonté pour moduler l'espace selon vos souhaits.

- L. 110 x H. 120 cm - Réf. : TOK-110-120
- L. 110 x H. 220 cm - Réf. : TOK-110-220
- L. 110 x H. 240 cm - Réf. : TOK-110-240

MOTIFS DISPONIBLES :

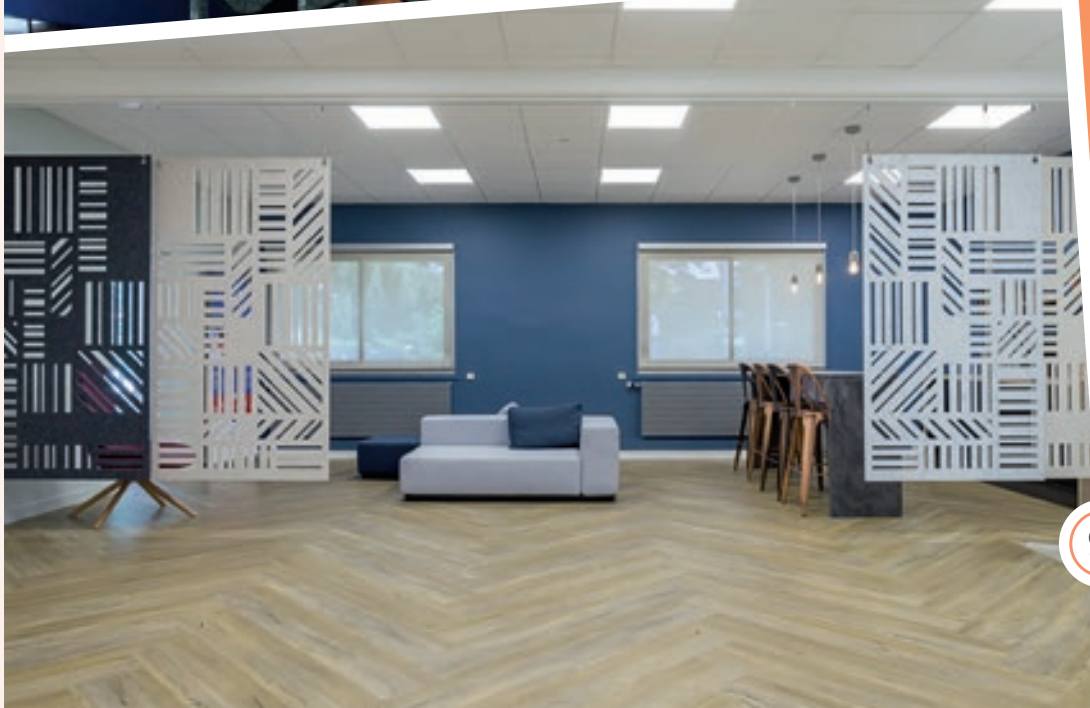
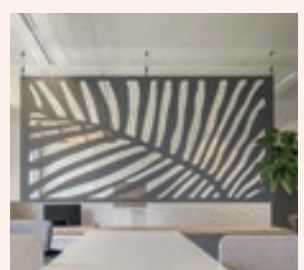

► UNA

Grâce à une conception compacte et une forme ergonomique, la cabine acoustique Una s'adapte même à une petite pièce. Una assure un endroit pour les conversations téléphoniques, en garantissant l'intimité au sein d'un open space bruyant, crée les conditions idéales pour se concentrer.



.. FINITIONS



CABINE

L. 181.4 x P. 109.2 x H. 221.7 cm

Réf. : UN01



POUF

L. 48.2 x H. 47 cm

Réf. : UN02

► HUT IN HUT

Les lignes simples et droites de la maison s'inspirent du Monopoly classique et des pièces du jeu, qui procurent une forme intemporelle au concept populaire et pratique de « pièces les unes dans les autres ». La maison peut avoir différentes fonctions : un poste de travail individuel, une petite salle de réunion où les personnes sont debout ou assises, ou bien une zone de relaxation.



.. FINITIONS



L. 188 x H. 227 x P. 186 cm

Réf. : HUT01



STORM

Storm est parfait pour les zones d'attente et de rencontre, donnant l'intimité nécessaire dans un open space. Il peut être équipé de prises électriques et USB et/ou de poches de rangement latéral.

FINITIONS



MODÈLE 2 PLACES

L. 220 x P. 86 x H. 133 cm

Réf. : STORM02



MODÈLE 4 PLACES

L. 220 x P. 157 x H. 133 cm

Réf. : STORM04



► MILTO

Milto est une collection innovante d'assises rembourrées modulaires, conçue pour créer diverses configurations d'ameublement, garantissant une flexibilité absolue lors de l'assemblage et de l'installation. Module double face avec assise et dossier rembourrés en mousse polyuréthane.



FINITIONS



MODÈLE HAUT

L. 100 x P. 61 x H. 175 cm - Réf. : MIL10175

L. 130 x P. 61 x H. 175 cm - Réf. : MIL13175



MODÈLE BAS

L100 x P61 x H110 cm - Réf. : MIL1011

L130 x P61 x H110 cm - Réf. MIL1311





MEET

Le module de réunion de bureau insonorisé Meet offre un environnement acoustique idéal pour que les équipes puissent tenir des réunions dynamiques sans se soucier de déranger leurs collègues.



FINITIONS



EXTERIEURS



1 PLACE

L. 100 x P. 90 x H. 240 cm

Réf : MEET01



2 PLACES

L. 215 x P. 90 x H. 230 cm

Réf : MEET02



4 PLACES

L. 215 x P. 139 x H. 230 cm

Réf : MEET04



► CLAUSTRA BOIS

Cloison qui allie, le design le sobriété, ainsi que la confidentialité. Ce produit est idéal pour cloisonner un espace collaboratif ou poste de travail afin de laisser passer la lumière.

Disponible sur mesure.
Nous contacter.

Réf. : CLAU01





DIRECTION

- 100 Heritage
- 102 Montano
- 104 I-trend
- 106 X9
- 108 Vertigo
- 110 Havard
- 112 Times
- 114 Luxos
- 116 Liff
- 118 K10
- 120 Trapèze

05



► Gamme de Direction aux lignes épurées, prestigieuses et des détails de qualité pour un cadre élégant.

Ce mobilier noble s'adapte à tout type d'environnement.



FINITIONS

BOIS



Ebène

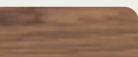

Noyer d'Amerique



Orme Gris

CUIR



Rouge



Noir



Marron

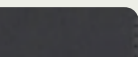

Antracite

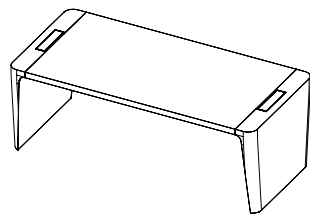

BUREAU DROIT FINITION EBËNERIE

L 190 x P 100 cm - Réf : HER191E
L 210 x P 100 cm - Réf : HER211E
L 250 x P 100 cm - Réf : HER251E

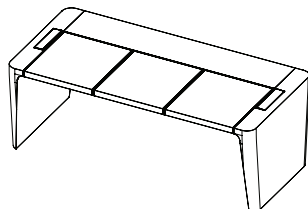

BUREAU DROIT FINITION CUIR

L 190 x P 100 cm - Réf : HER191C
L 210 x P 100 cm - Réf : HER211C
L 250 x P 100 cm - Réf : HER251C

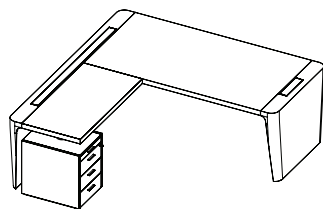

BUREAU AVEC RETOUR SUR CAISSON FINITION EBËNERIE

L 190 x P 220 cm - Réf : HER192E
L 210 x P 220 cm - Réf : HER212E
L 250 x P 220 cm - Réf : HER252E

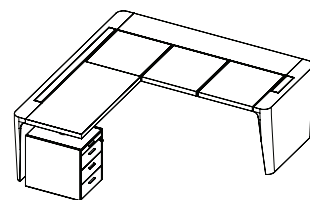

BUREAU AVEC RETOUR SUR CAISSON FINITION CUIR

L 190 x P 220 cm - Réf : HER192C
L 210 x P 220 cm - Réf : HER212C
L 250 x P 220 cm - Réf : HER252C



TABLE DE RÉUNION

L 140 x P 140 cm - Réf : HER141E
L 280 x P 140 cm - Réf : HER281E

> Les Infos techniques

• PLANS DE TRAVAIL BOIS

Panneaux d'aggloméré de bois (MDF), 18 mm d'épaisseur, placage bois de 6/10 mm d'épaisseur

• PLANS DE TRAVAIL CUIR

Panneaux d'aggloméré de bois 18 mm d'épaisseur, recouverts de cuir régénéré de 13/10 mm fini avec coûtures décoratives assorties.

• PIETEMENTS

Panneaux alvéolaires avec structure interne et couverture externe en panneaux aggloméré de bois (MDF), placage bois d'épaisseur 6/10 mm.



• TOP ACCESS

Top access en tôle d'acier peint pour le passage des câbles électriques et accessible au moyen de couvercles en profil d'extrusion d'aluminium, brossé et poli, muni de caches de tête en ABS peint et brosses à passer les câbles. Passe-câbles qui descend dans les pieds pour l'accès aux prises.



► Montano est un système d'aménagement directionnel conçu pour conférer une personnalité décisive et distinctive aux espaces de bureaux, un habitat professionnel caractérisé par la technologie et le confort, ainsi que flexible et ouvert aux espaces partagés. Le contraste sculptural des poids et des volumes identifie pleinement l'esprit qui anime le projet Montano.



... FINITIONS

-  Bois - noir mat
-  Bois - noyer
-  Bois-chêne blanchi
-  Marbre - blanc
-  Marbre - noir
-  Métal - anthracite
-  Métal -aluminium
-  Métal - blanc

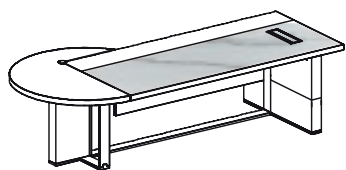

BUREAU AVEC PLAN CONVIVAL

L. 265 x P. 130 x H. 76 cm

Réf. : MONT01

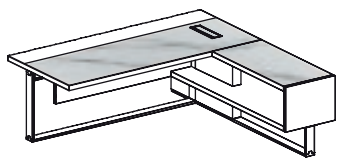

BUREAU AVEC RETOUR OUVERT

L. 200 x P. 220 x H. 76 cm

Réf. : MONT02

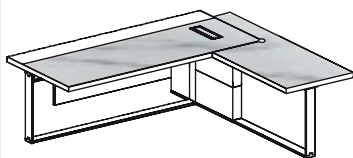

BUREAU AVEC RETOUR LATERAL

L. 250 x P. 220 x H. 76 cm

Réf. : MONT03

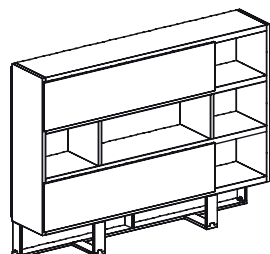

BIBLIOTHÈQUE

L. 215 x P. 45 x H. 158 cm

Réf. : MONTRAN04

> Les Infos techniques

- Réalisés en bois aggloméré ép. 50 mm avec revêtement mélaminé chêne clair ou Noyer "Maroncelli", chants en ABS ép. 2 mm.
- La structure est composée par une poutre, un pied et un profil inférieur de section rectangulaire réalisés en aluminium extrudé





► Conçu pour les leaders contemporains – le mobilier de bureau classique I-Trend souligne le style de chaque pièce. Il saura satisfaire les utilisateurs exigeants. La version simple avec un meuble retour caractéristique, ainsi que des tables assorties permettent de meubler des espaces petits ou plus grands. Les finitions disponibles : sycamore clair ou foncé, associées à des détails blancs laqués, soulignent le look prestigieux de la collection.



FINITIONS

 Sycamore clair

 Sycamore foncé

PIÉTEMENT

 Blanc

 Noir

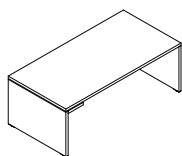

BUREAU DROIT SIMPLE

L 200 x P 100 cm – Réf. : TRD210

L 180 x P 100 cm – Réf. : TRD181

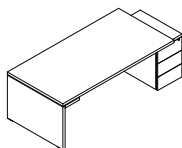

BUREAU DROIT SUR CAISSON PORTEUR

L 222 x P 100 cm – Réf. : TRD221

L 202 x P 100 – Réf. : TRD201

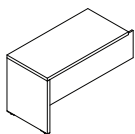

RETOUR SUSPENDU

L 120 x P 60 cm – Réf. : TRD126

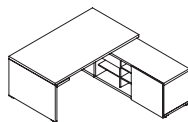

BUREAU AVEC RETOUR SUR CREDENCE

L 228 x P 208 – Réf. : TRDC228

L 208 x P 208 – Réf. : TRDC208

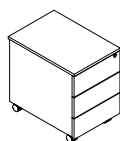

CAISSON MOBILE 2 TIROIRS

L 42 x P 60 x H 58 cm – Réf. : TRD2T

CAISSON MOBILE 3 TIROIRS

L 42 x P 60 x H 58 cm – Réf. : TRD3T

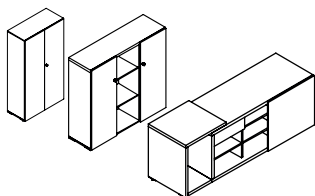

RANGEMENT

L91.6 x P41.8 x H88 cm – Réf. : ABTR01

L136.3 x P41.8 x H128 cm – Réf. : AMTR02

L91.6 x P41.8 x H166.1 cm – Réf. : AHTR03

L188.7 x P57.2 x H69 cm – Réf. : AHTR04

> Les Infos techniques

- **Option : Réglable en hauteur** électriquement, de 760 mm à 1300 mm
- Le bureau peut être fourni avec une armoire latérale
- Cet ensemble de mobilier de direction garantit que toutes les choses nécessaires sont facilement accessibles





DIRECTION







► L'image moderne du bureau direction.

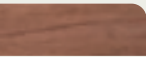

Gamme Direction aux multiples facettes et à la finition soignée.

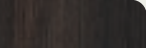

PLATEAUX MÉLAMINE

-  Blanc
-  Noyer
-  Chêne blanchi
-  Chêne lasuré gris moyen
-  Chêne lasuré gris clair
-  Chêne clair
-  Wengé

PLATEAUX VERRE LAQUÉ

-  Blanc
-  Taupe
-  Noir

OPTION VOILE DE FOND

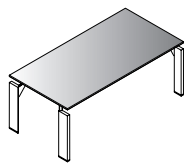

PLAN RECTANGULAIRE

180X80 CM

Verre - Réf. : X188V

Mélangé - Réf. : X188M

200X100 CM

Verre - Réf. : X210V

Mélangé - Réf. : X210M

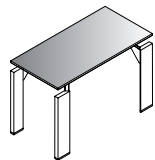

RETOUR PLAN DE TRAVAIL 120X60 CM

Verre - Réf. : X126V

Mélangé - Réf. : X126M

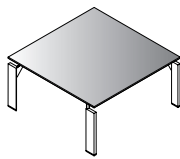

TABLE DE RÉUNION CARRÉE 160X160 CM

Verre - Réf. : X1616V

Mélangé - Réf. : X1616M

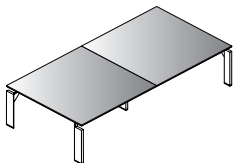
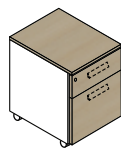

TABLE DE RÉUNION RECTANGULAIRE 320X160 CM

Verre - Réf. : X326V

Mélangé - Réf. : X326M



CAISSON MOBILE 3 TIROIRS

L 40 x P 56 x H 57 cm

Réf. : X3T



CAISSON MOBILE 2 TIROIRS

L 40 x P 56 x H 57 cm

Réf. : X2T

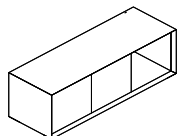

CRÉDENCE / DESSERTTE 3 PORTES

L 120 x P 60 x H 60 cm

Réf. : XDCS

> Les Infos techniques

- 3 finitions de plateau
- Verre trempé ou mélaminé.
- Embouts avec finition chromée
- Piètements métalliques avec platine décalée donnant un effet de plateau flottant.



PIÈTEMENTS



Blanc Argent Titanium Noir

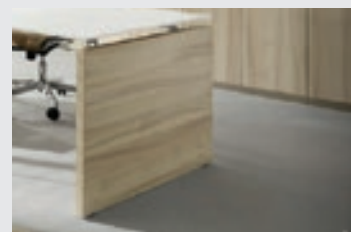







Disponible en version pieds panneaux sur demande



► Une ligne de direction au design essentiel, épuré et rigoureux. Capable de proposer des solutions originales et inédites qui caractérisent et embellissent un espace qui aspire à définir le plaisir du travail au bureau.

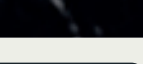
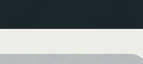
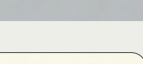
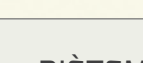

FINITIONS

-  Laqué blanc
-  Laqué noir
-  Chêne blanchi
-  Noyer
-  Chêne foncé
-  Noir mat
-  Marbre blanc
-  Marbre noir
-  Métal anthracite
-  Métal aluminium
-  Métal blanc

PIÈTEMENT

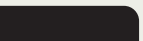
-  Argent
-  Noir

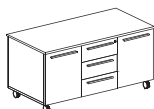
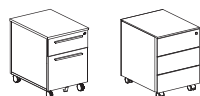
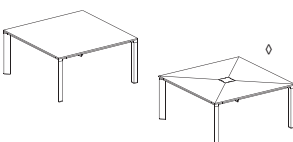
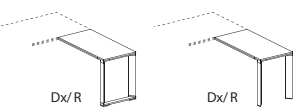
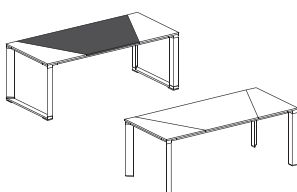
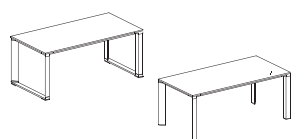

BUREAU AVEC PIÈTEMENT ARCHE

L 160 x P 80 x H 75 cm - Réf. : VE1680

L 180 x P 90 x H 75 cm - Réf. : VE1890

L 200 x P 90 x H 75 cm - Réf. : VE2090

BUREAU AVEC PIÈTEMENT RUBAN

L 160 x P 80 x H 75 cm - Réf. : VE168R

L 180 x P 90 x H 75 cm - Réf. : VE189R

L 200 x P 90 x H 75 cm - Réf. : VE209R

RETOUR SUSPENDU PIÈTEMENT ARCHE

L 120 x P 60 x H 75 cm - Réf. : VER1260

PIÈTEMENT RUBAN

L 120 x P 60 x H 75 cm - Réf. : VER126R

TABLE DE RÉUNION PIÈTEMENT ARCHE MODÈLE CARRÉ

L 100 x P 100 x H 75 cm - Réf. : VER1010

L 160 x P 160 cm x H 75 cm - Réf. : VER1616

MODÈLE RECTANGLE

L 320 x P 160 cm - Réf. : VER3260

L 480 x P 160 cm - Réf. : VER 4816

CAISSON MOBILE SANS POIGNÉE

L 42 x P 57,5 x H 58 cm

MODÈLE 3 TIROIRS - . : VER3T

MODÈLE 2 TIROIRS - Réf. : VER2T

DESSERTE

L 120 x P 60 x H 61,5 cm - Réf. : VERDES

> Les Infos techniques

- Plateaux en verre trempé épaisseur 10 mm ou bois
- Structure métallique époxy aluminium avec embouts de finition chromés.
- Vérins de mise à niveau
- Nombreux rangements disponibles dans la gamme incluant armoires, crédences, consoles... etc
- Caissons mobiles entièrement métalliques.



Electrification pour tables









► Basées sur des lignes et des formes essentielles qui se croisent et créent un ensemble très élégant. L'effet minimal est tempéré et en même temps renforcé par les combinaisons de finitions, qui soulignent encore le caractère géométrique des compositions.

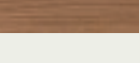
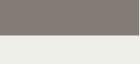

FINITIONS

-  Blanc opaque
-  Noir
-  Café
-  Chêne blanchi
-  Jasmine
-  Noce
-  Sable



BUREAU DROIT

L. 204 x P. 90 x H. 75 cm - Réf. : HAVD204

L. 224 x P. 90 x H. 75 cm - Réf. : HAVD224



BUREAU DROIT AVEC PLATEAU RÉGLABLE EN HAUTEUR

L. 200 x P. 90 x H. 77>142 cm - Réf. : HAVDH200

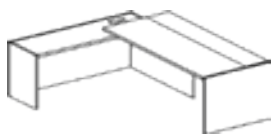

BUREAU DROIT AVEC RETOUR

L. 230 x P. 210 x H. 75 cm - Réf. : HAVR230

L. 250 x P. 210 x H. 75 cm - Réf. : HAVR250

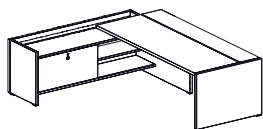

BUREAU AVEC RETOUR CRÉDENCE PORTE COULISSANTE ET PLATEAU COMPOSÉ

L. 230 x P. 210 x H. 75 cm - Réf. : HAVRC230

L. 250 x P. 210 x H. 75 cm - Réf. : HAVRC250



PÉNISULE

D. 120 x H. 75 cm

Réf. : HAV120

> Les Infos techniques

- Principalement composé de mélamine d'une épaisseur de 38 mm
- Option : Réglable en hauteur
- Passage de câble horizontal et vertical





► L'élégance des volumes. Une ligne de direction élégante et minimale, la série Times se distingue par sa fonctionnalité et les combinaisons chromatiques. Les structures de bureaux réalisées de traverses et de jointures de sous-plateau en aluminium intégrées aux dessertes.



FINITIONS

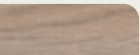

Olmo



Wengé



Noce canaletto

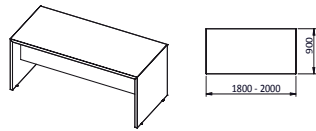

BUREAU DROIT

L 180 x P 90 cm - Réf. : TIM180

L 200 x P 90 cm - Réf. : TIM200

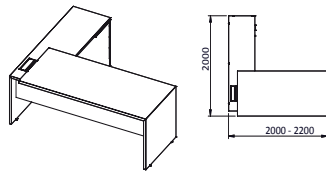

BUREAU DROIT + RETOUR

L 200 x P 200 cm - Réf. : TIM200R

L 220 x P 200 cm - Réf. : TIM220R

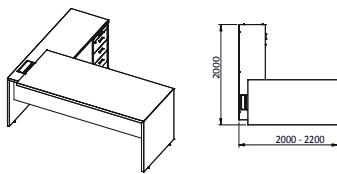

BUREAU DROIT + RETOUR CAISSON INTEGRÉ

L 200 x P 200 cm - Réf. : TIM200RC

L 220 x P 200 cm - Réf. : TIM220RC

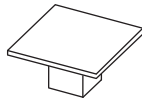

TABLE DE RÉUNION CARRÉE

L 140 x P 140 cm - Réf. : TIM140T

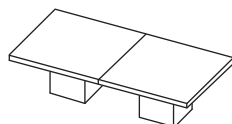
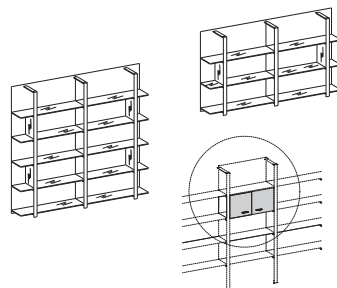

TABLE DE REUNION RECTANGLE

L 280 x P 140 cm - Réf. : TIM280T



ARMOIRE DE DIRECTION

2 modules : H 135x P 36 x L 235 cm

Réf. : TIR231

2 modules hauts : H 219 x P 36x L 235 cm

Réf. : TIR232

JEU DE PORTES MÉLAMINÉ AVEC COTÉ DE FINITION

L86 x H 45cm - Réf. : TIMP

> Les Infos techniques



Goulotte

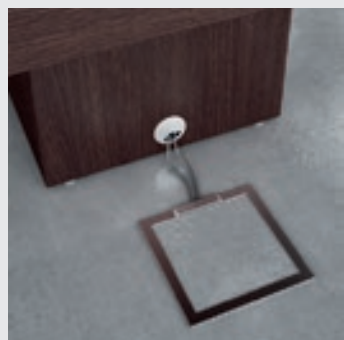

Electrification pour tables



► Atmosphères naturelles, matériaux inédits... pour une collection qui transforme chaque espace en un projet attractif. Accueillant, contemporain, suggestif, Luxos est proposé avec trois combinaisons chromatiques différentes, caractérisées par l'association de la finition Orme et du cuir Primofiore.



FINITIONS

BOIS



Orme brun

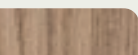

Orme crème

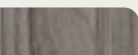

Orme tortora

CUIR

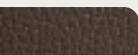

Primafiore brun



Primafiore crème



Primafiore tortora

LAQUÉ



Brillant crème

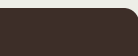

Brillant moka



Brillant tortora

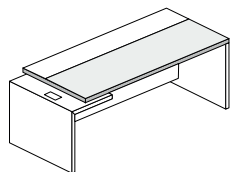

BUREAU DROIT

L. 208 x P. 90 x H. 75 cm - Réf : LUX2090

L. 228 x P. 100 x H. 75 cm - Réf : LUX2210

L. 258 x P. 100 x H. 75 cm - Réf : LUX2510

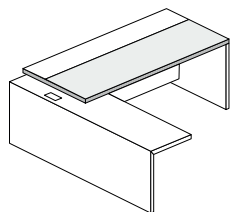

BUREAU AVEC RETOUR

L. 208 x P. 202 x H. 75 cm - Réf : LUXR2020

L. 228 x P. 202 x H. 75 cm - Réf : LUXR2220

L. 258 x P. 202 x H. 75 cm - Réf : LUXR2520

> Les Infos techniques

- Le plateau du bureau a une bande « sous-main » en cuir Primofiore qui se combine dans la partie finale de la profondeur du plan avec la finition Orme.
- Un profil esthétique en aluminium finition Brill est inséré entre les deux matériaux du plateau.





► Travail artisanal et valeur du design pour une collection unique. Le bureau de direction devient un système des éléments définitives. Un exemple d'équilibre parfait. Un projet plein de charme à la recherche de formes, rigueur et simplicité.



... FINITIONS

LAQUÉ



BOIS & AUTRES

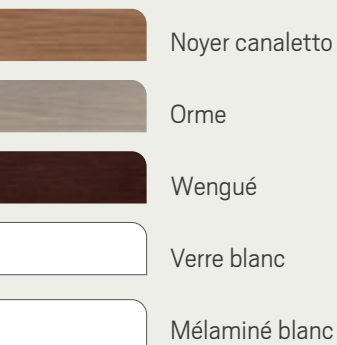

... STRUCTURES

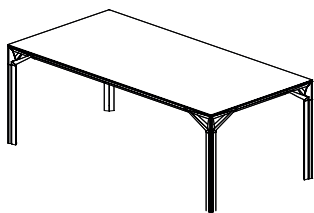
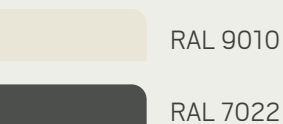

BUREAU DROIT

- L. 180 x P. 100 x H. 73 cm - Réf. : LIFD180
- L. 200 x P. 100 x H. 73 cm - Réf. : LIFD200
- L. 220 x P. 110 x H. 73 cm - Réf. : LIFD220
- L. 240 x P. 110 x H. 73 cm - Réf. : LIFD240

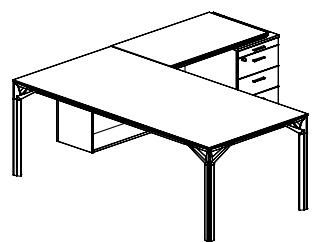

BUREAU AVEC RETOUR

- L. 191 x P. 214 x H. 73 cm - Réf. : LIFR191
- L. 211 x P. 214 x H. 73 cm - Réf. : LIFR211
- L. 231 x P. 224 x H. 73 cm - Réf. : LIFR231
- L. 251 x P. 224 x H. 73 cm - Réf. : LIFR251

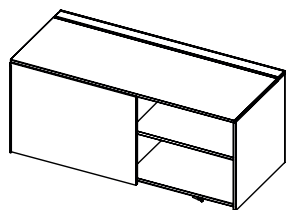

RANGEMENT

- L. 140 x P. 60 x H. 66 cm - Réf. : LIFRAN140

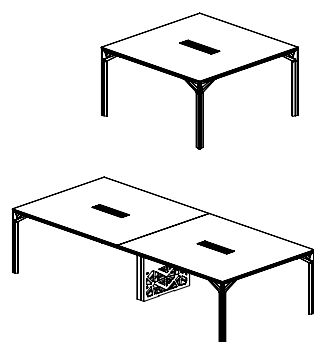

TABLE DE RÉUNION

- L. 140 x P. 140 x H. 73 cm - Réf. : LIFT140
- L. 160 x P. 140 x H. 73 cm - Réf. : LIFT160
- L. 280 x P. 140 x H. 73 cm - Réf. : LIFT280
- L. 320 x P. 140 x H. 73 cm - Réf. : LIFT320
- L. 420 x P. 140 x H. 73 cm - Réf. : LIFT420
- L. 480 x P. 140 x H. 73 cm - Réf. : LIFT480

> Les Infos techniques

- Plateau en bois et structure en métal
- Made in Italy
- La structure soutient les plans en mélamine ou en verre, grâce à des profils très minces.





► Bureau et table de réunion de prestige finition ébénisterie
Gamme aux multiples facettes, diverses finitions et matières tel que l'ébénisterie, le verre, l'aspect béton etc...
Finition de haute qualité.
Disponible avec un ensemble de caissons, bancs, consoles, meubles de service, commodes, armoires et tables de réunion assortis.



FINITIONS

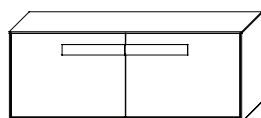
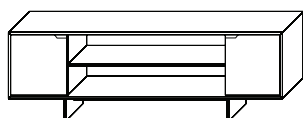
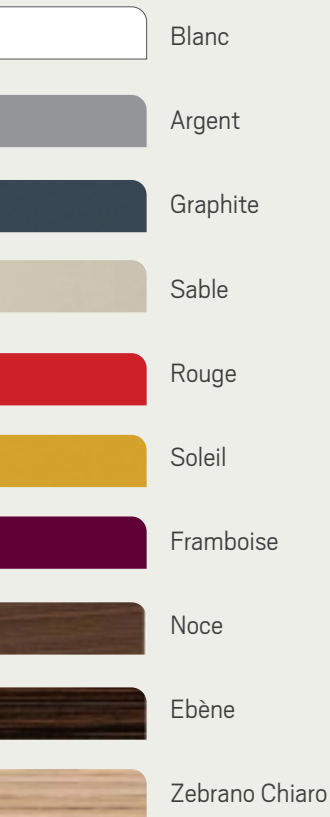

BUREAU DROIT

L 208 x P 100 cm – Réf. : K10208

L 328 x P 100 cm – Réf. : K10328

BUREAU DROIT PIED PANNEAU

L 208 x P 100 cm – Réf. : K20810

L 246 x P 100 cm – Réf. : K24610

L 284 x P 100 cm – Réf. : K28410

L 328 x P 100 cm – Réf. : K32810

BUREAU DROIT AVEC RETOUR INTÉGRÉ

L 226 x P 209 cm – Réf. : K10226R

L 246 x P 209 cm – Réf. : K10246R

TABLE DE RÉUNION

L 264 x P 209 cm – Réf. : K10269

L 424 x P 209 cm – Réf. : K10429

L 388 x P 200 cm – Réf. : K10388

L 464 x P 174 cm – Réf. : K10464

L 388 x P 160 cm – Réf. : K10386

CRÉDENCE PORTES

L 230 x P 476 cm – Réf. : K10CRE

CRÉDENCE 2 PORTES COULISSANTES

L 222 x P 80 cm – Réf. : P0228

> Les Infos techniques

- Plateau en bois : Panneau alvéolé épaisseur 70 mm, avec renfort en acier et plaqué bois.
- Plateau laqué : Panneau alvéolé épaisseur 70 mm, avec renfort en acier, finition avec papier mélaminé.
- Plateau en verre : Réalisé en panneau alvéolé épaisseur 66 mm. avec renfort intérieur en acier et fini avec papier mélamine, revêtus de verre ép. 4 mm laqué.









► Malgré la simplicité de ses lignes, le Système Trapèze est une véritable œuvre d'art, avec des variations appréciables selon le point de vue. Il se présente comme une sculpture, un bureau doté de singularité et de caractère, ce qui en fait un produit unique dans le segment des postes de direction.

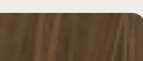

FINITIONS

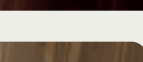
-  Black Ash Veneer
-  Blanc
-  Italian walnut
-  Oak
-  Poliester eucalyptus
-  Poliester italian walnut

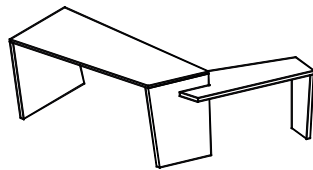

BUREAU AVEC RETOUR

L. 266 x P. 175.5 cm - Réf. : TRAP01

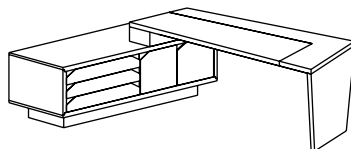

BUREAU AVEC CRÉDENCE

L. 226 x P. 193.5 cm - Réf. : TRAP02

> Les Infos techniques

- Les plateaux font 20 mm d'épaisseur et le piètement 40 mm
- La ligne Trapèze est fabriquée en MDF revêtu d'un placage en bois naturel ou d'une application de laque
- La sélection des matériaux est réalisée selon des critères très rigoureux et avec le souci du détail afin que tout cela contribue de manière déterminante au positionnement « premium » de la collection.



RÉUNION

- 122 Modulo-T
- 124 Bénélux
- 126 Ovoïde
- 128 Quattro design
- 130 Meeting
- 132 Desk reunion
- 134 Station multimédia
- 136 Quattro classic
- 138 Luxos
- 139 Loov
- 140 Kohesio
- 141 Estrade
- 142 Arabesk



26



► La recherche d'une très grande fonctionnalité caractérise les tables de réunion Modulo. Montage simple et rapide, mécanisme rabattable du plateau pour passer de la position horizontale à la position verticale.

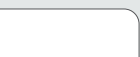
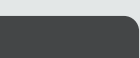

... FINITIONS

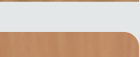
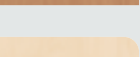
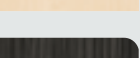
-  Blanc poudré
-  Graphite
-  Chêne blanchi
-  Noce
-  Hêtre
-  Erable
-  Chêne royal

... PIÈTEMENT

-  Argent
- COLORIS SUR DEMANDE :**
-  Noir
-  Chromé
-  Blanc



TABLE RECTANGLE

- L 80 x P 80 cm - Réf. : TT280
- L 120 x P 80 cm - Réf. : TT2120
- L 140 x P 80 cm - Réf. : TT2140
- L 160 x P 80 cm - Réf. : TT2160
- L 180 x P 80 cm - Réf. : TT2180



TABLE DEMI-LUNE

- L 160 x P 80 cm - Réf. : TT160LU



TABLE RONDE

- D 100 cm - Réf. : TT100
- D 120 CM - Réf. : TT120



TABLE AVEC ARRONDI INTÉGRÉ

- L 160 x P 80 cm - Réf. : TTR160AR



TABLE QUART DE CERCLE

- L 120 x l 120 cm - Réf. : TT120C
- L 160 x l 160 cm - Réf. : TT160C

> Les Infos techniques

- Structure métallique, haute résistance à la rayure, plateau Stratfix traité anti-reflet et de haute résistance ép.25 mm.
- Roulettes avec freins et bandages souples.

VOILE DE FOND BOIS

- L 100cm - Réf. : VDF100B
- L 120cm - Réf. : VDF120B
- L 140cm - Réf. : VDF140B
- L 160cm - Réf. : VDF160B



Mécanisme rabattable



Électrification





► Collection de tables de réunion au concept d'espace directionnel moderne et dynamique.

Les formes courbes et les chants post-formés sont quelques caractéristiques de cette gamme.

Disponible en version électrifiée ou îlot en verre dépoli.



FINITIONS





-  Blanc
-  Chêne blanchi
-  Olme
-  Wengé

TABLE ÎLOT ÉLECTRIFIÉ

L 320 x P 160 x H 74 cm

Réf. : BE30007

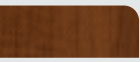
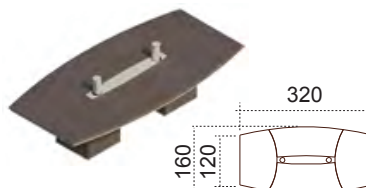
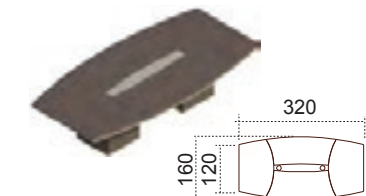

TABLE ÎLOT VERRE

L 320 x P 160 x H 74 cm

Réf. : BE30007CR



EXTENSION ÎLOT ÉLECTRIFIÉ

L 160 x P 160 x H 74 cm

Réf. : BE30006

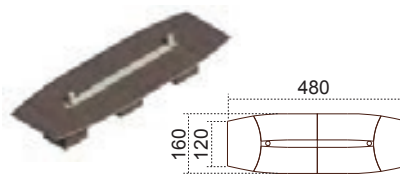

EXTENSION ÎLOT VERRE

L 160 x P 160 x H 74 cm

Réf. : BE30006CR

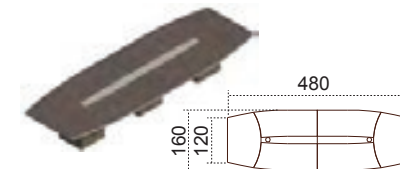

TABLE ÎLOT ÉLECTRIFIÉ

L 480 x P 160 x H 74 cm

Réf. : BE30008

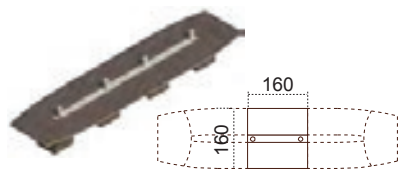
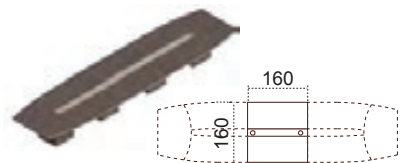

TABLE ÎLOT VERRE

L 480 x P 160 x H 74 cm

Réf. : BE30008CR



> Les Infos techniques



Bloc prise escamotable sur la version électrifiée



Plateau MDF ép. 25 mm post formé



Piètements faisant office de placards de rangement



► Modularité, fonctionnalité, qualité sont les mots qui résument cette gamme de table de réunion.

Ovoïde permet de réaliser de nombreuses solutions adaptées à tous les besoins et les espaces disponibles.



... FINITIONS

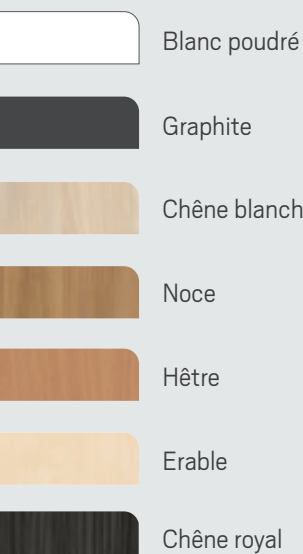

PLATEAU RECTANGULAIRE PROFONDEUR 80 CM

- L 120 cm - Réf. : BU 128
- L 140 cm - Réf. : BU 148
- L 160 cm - Réf. : BU 168
- L 180 cm - Réf. : BU 188

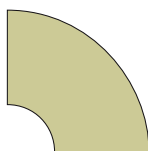

PLATEAU CROISSANT

- rayon 90
- L 120 x 120 cm - Réf. : BUCROI



PLATEAU ARC POUR TABLE ELLIPTIQUE

- L 160 x P 80 cm - Réf. : BUARC



PLATEAU DEMI-LUNE POUR TABLE ELLIPTIQUE

- L 160 x P 80 cm - Réf. : BUDML

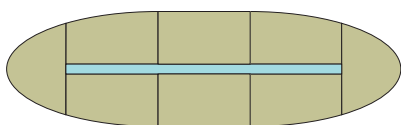

L 640 x P 160 cm
Réf. : BU640

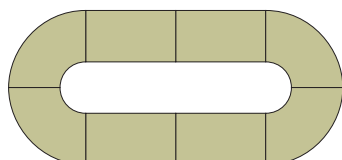

L 540 x P 240 cm - Réf. : BU520

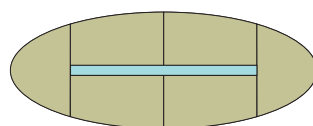

L 480 x P 160 cm - Réf. : BU480

> Les Infos techniques

- Plateaux stratifx épaisseur 38 mm traité anti-reflets avec chants PVC antichocs
- Piètements panneaux bois.
- Piètements pouvant être en version solo ou partagée.
- Vérins de mise à niveau.
- Inserts métalliques permettant des montages et démontages aisés ;
- Possibilité de plateaux sur-mesure à la demande.



Voile de fond bois

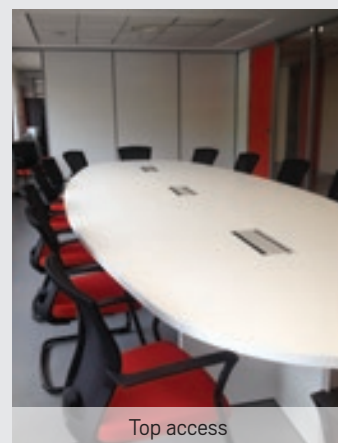

Top access







► Flexibilité, élégance : ces mots résument l'esprit de la gamme réunion Quattro Design.

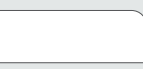

Empreints de légèreté, les espaces bureaux sont déroutants d'idées et de personnalité, dans une recherche toujours plus poussée de confort.

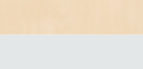

FINITIONS

-  Blanc poudré
-  Graphite
-  Chêne blanchi
-  Noce
-  Hêtre
-  Erable

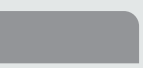
PIÈTEMENT

-  Argent
-  Noir
-  Graphite

PLATEAU RECTANGULAIRE

- L 120 X P 80 cm - Réf. : BU128T
- L 140 X P 80 cm - Réf. : BU148T
- L 160 X P 80 cm - Réf. : BU168T
- L 200 x 100 cm - Réf. : BU2010T



PLATEAU CROISSANT RAYON 90

- L 120 x 120 cm - Réf. : BUCROIT

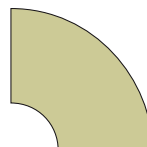

PLATEAU ARC POUR TABLES ELLIPTIQUES

- L 160 x P 80 cm - Réf. : BUARCT



PLATEAU DEMI-LUNE POUR TABLES ELLIPTIQUES

- L 160 x P 80 cm - Réf. : BUDMLT

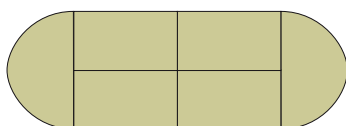

TABLE ELLIPSE

- L 200 x P 100 cm - Réf. : PC2010T
- L 240 x P 120 cm - Réf. : PC2412T



COMPOSITIONS POSSIBLES



L 440 x P 160 cm - Réf. : BUT440

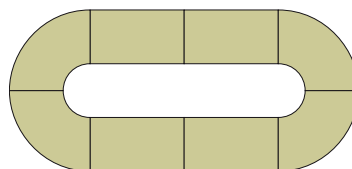

L 560 x P 240 cm - Réf. : BUT560

> Les Infos techniques

- Plateaux Stratifix haute résistance ép. 25 mm, traité antireflet classe E1
- Chants PVC 2 mm assortis antichoc
- Piètements design, ronds Ø 60 mm
- Nombreuses formes disponibles et possibilité de faire du sur-mesure





► Tables de réunion qui se marient harmonieusement avec tout type de mobilier de même finition.

Les formes originales s'adaptent facilement à l'espace alloué pour les réunions.

... FINITIONS

 Blanc poudré

 Graphite

 Gris clair

 Chêne blanchi

 Noce

 Hêtre

 Erable

 Chêne royal

... PIÈTEMENT

 Argent

 Blanc

 Graphite

 CARRÉ

 ROND

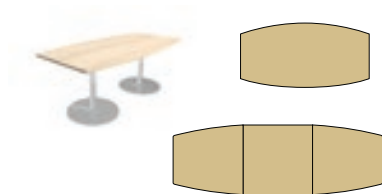

TABLE TONNEAU

L 200 x P 100 cm - Réf. : RT2010

L 320 x P 120 cm - Réf. : RT3212

L 360 x P 120 cm - Réf. : RT3612



TABLE ELLIPSE

L 200 x P 100 cm - Réf. : PC2010

L 240 x P 120 cm - Réf. : PC2412

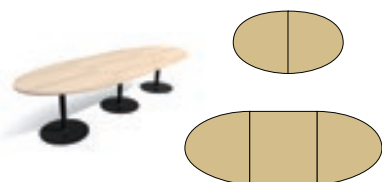

TABLE OBLONGUE

L 230 x P 130 cm - Réf. : TR2313

L 350 x P 130 cm - Réf. : TR3513



TABLE RONDE

∅ 120 cm - Réf. : PC120

∅ 100 cm - Réf. : PC100



TABLE QUART DE CERCLE

L 160 x P 160 cm - Réf. : CR0160

L 120 x P 120 cm - Réf. : CR0120



TABLE RECTANGLE

L 120 x P 80 cm - Réf. : REC120

L 160 x P 80 cm - Réf. : REC160

> Les Infos techniques

- Plateaux Stratiflex haute résistance ép. 25 mm, traité antireflet classe E1.
- Chants PVC 2 mm assortis antichoc.
- Piètements ronds Ø 65 cm.
- Nombreuses formes disponibles et possibilité de faire du sur-mesure.





► Une ligne de tables de réunion au dessin capable de proposer des solutions originales et inédites qui caractérisent et embellissent un espace qui aspire à définir le plaisir du travail au bureau.



... FINITIONS

 Blanc poudré

 Graphite

 Gris clair

 Chêne blanchi

 Noce

 Hêtre

 Erable

 Chêne royal

... PIÈTEMENT

 Argent

 Blanc

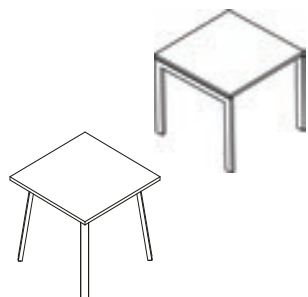

MODÈLE CARRÉ U

L 100 x P 100 cm - Réf. : UCDR100

L 120 x P 120 cm - Réf. : UCDR120

L 160 x P 160 cm - Réf. : UCDR160

MODÈLE CARRÉ A

L 80 x P 80 cm - Réf. : ACRD80



MODÈLE RECTANGULAIRE U

L 200 x P 100 - Réf. : UCDR200

L 240 x P 120 - Réf. : UCDR240

L 320 x P 160 - Réf. : UCDR320

MODÈLE RECTANGULAIRE A

L 240 x P 100 - Réf. : ACRD240

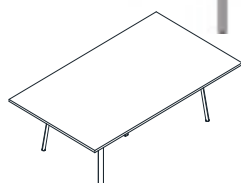

MODÈLE TONNEAU A

L 200 x P 100 - Réf. : ACRD201

L 240 x P 100 - Réf. : ACRD241

L 280 x P 100 - Réf. : ACRD281

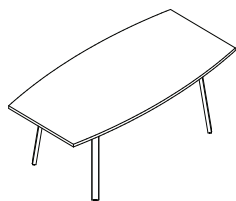

MODÈLE ROND A

Ø 80 - Réf. : ACD80

Ø 100 - Réf. : ACD100

Ø 120 - Réf. : ACD120



> Les Infos techniques

- Plateaux Stratifex haute résistance ép. 25 mm, traité antireflet classe E1
- Chants PVC 2 mm assortis antichoc
- Structure piètements arch
- Possibilité d'électrification centrale

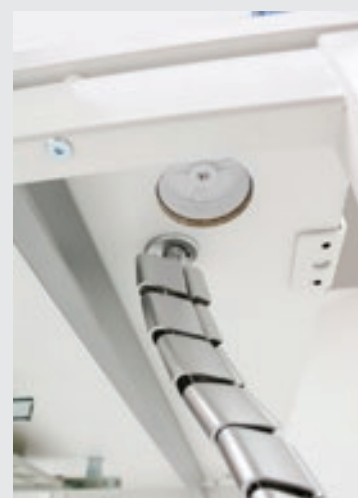



STATION MULTIMÉDIA

► KONECTION

Station multimédia : Station grâce à laquelle vous pouvez organiser les réunions enrichies par les présentations multimédia. La base du plan de travail contient l'espace avec les portes push to open qui peut servir de rangement pour le stockage.

Réf. : STAT01



FINITIONS

Blanc

> Les Infos techniques

- Piètement bois
- Plan de travail en stratifié blanc
- Cloison acoustique pour une meilleure absorption phonique

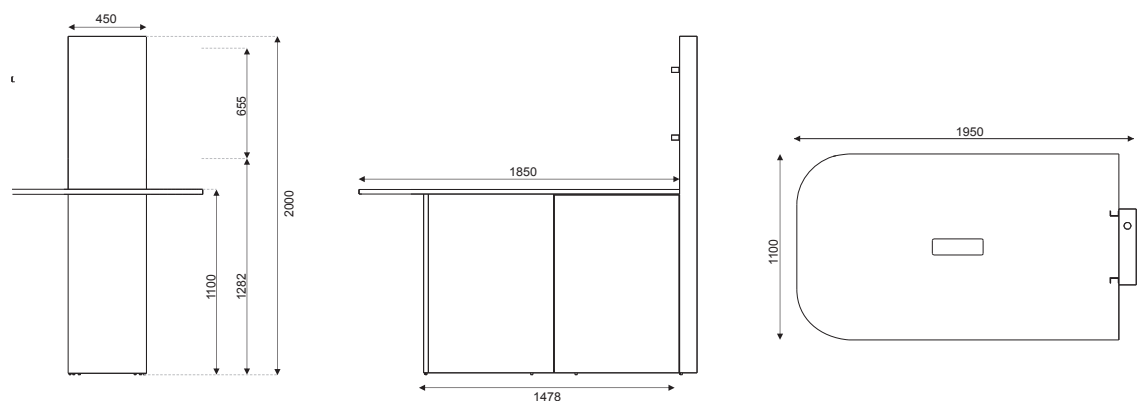
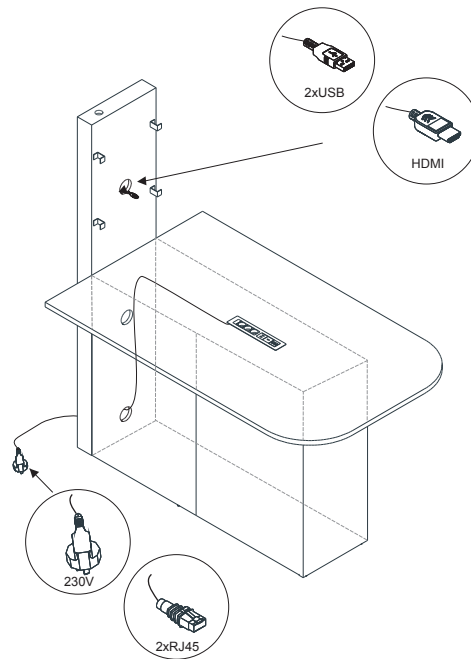

► I-MEET

Station multimédia standard avec piètement central pour une meilleure optimisation de l'espace, ainsi qu'une connexion sur plan de travail composée de 3 prises et 2 RJ45 (option autre aux choix) couleur plateau idem gamme Space 2.

H 74 ou 110 cm



TABLE RECTANGLE

L 180 x P 80 x H 110 - Réf. : IM181

L 200 x P 80 x H 110 - Réf. : IM201

L 180 x P 80 x H 74 - Réf. : IM187

L 200 x P 80 x H 74 - Réf. : IM207

TABLE DEMI-CERCLE

L 140 x P 80 x H 110 - Réf. : IMD141

L 180 x P 80 x H 110 - Réf. : IMD181

L 140 x P 80 x H 74 - Réf. : IMD147

L 180 x P 80 x H 74 - Réf. : IMD187



► DIVIA

Le module de mobilier multimédia destiné à la communication vidéo, salles de conférence, espaces de réunion et travail en groupe a été créé pour répondre au besoin de communiquer et d'interagir avec plusieurs personnes en même temps, même dans des lieux différents.



FINITIONS



MODÈLE BAS

L. 142.5 x P. 160 x H. 174 cm - Réf. : DIV01

MODÈLE HAUT

L. 142.5 x P. 160 x H. 207 cm - Réf. : DIV02



► Tables de réunion qui se marient harmonieusement avec tout type de mobilier de même finition. Les formes originales s'adaptent facilement à l'espace alloué pour les réunions.



... FINITIONS

 Blanc poudré

 Graphite

 Gris clair

 Chêne blanchi

 Noce

 Hêtre

 Erable

 Chêne royal

... PIÈTEMENT

 Argent

 Blanc

 Graphite



TABLE ELLIPSE

L 200 x P 100 cm - Réf. : EL2010

L 240 x P 120 cm - Réf. : EL2412

TABLE OBLONGUE

L 230 x P 130 cm - Réf. : TRQ23

L 350 x P 130 cm - Réf. : TRQ35

TABLE DEMI-LUNE

L 160 x P 80 cm - Réf. : QDLC168

TABLE RONDE

∅ 120 cm - Réf. : QDR120

∅ 100 cm - Réf. : QDR100

TABLE QUART DE CERCLE

L 80 x P 80 cm - Réf. : QDANG

TABLE RECTANGLE

L 180 x P 80 cm - Réf. : QD180

L 160 x P 80 cm - Réf. : QD160

L 140 x P 80 cm - Réf. : QD140

L 120 x P 80 cm - Réf. : QD120

L 100 x P 80 cm - Réf. : QD100

L 80 x P 80 cm - Réf. : QD80

> Les Infos techniques

- Plateau Stratfix haute résistance ép. 25 mm, traité antireflet classe E1
- Chants PVC 2 mm assortis antichoc
- Piètements ronds ∅ 60 mm
- Nombreuses formes disponibles et possibilité de faire du sur-mesure





► Pour créer des ensembles originaux et réussis, adaptés à tous les besoins, ces tables de réunion modulaires ECO sont idéales. La qualité des finitions est parfaite. Ensemble réunion composé de tables trapèze et de tables rectangulaires.



FINITIONS

Gris

Hêtre

Erable

STRUCTURES

Argent

Anthracite

> Les Infos techniques

- Plateau mélaminé haute densité
- Piètement métallique carré, vérin de mise à niveau



TABLE RECTANGLE

L 120 x P 60 cm - Réf. : Q126

L 140 x P 70 cm - Réf. : Q147

L 160 x P 80 cm - Réf. : Q168

L 180 x P 80 cm - Réf. : Q188



TABLE DEMI-LUNE

L 120 x P 60 cm - Réf. : QDL126

L 140 x P 70 cm - Réf. : QDL147

L 160 x P 80 cm - Réf. : QDLC168



TABLE TRAPÈZE

L 120 x 60 cm - Réf. : QDLT120

L 140 x 60 cm - Réf. : QDLT140



► Atmosphères naturelles, matériaux inédits... pour une collection qui transforme chaque espace en un projet attractif. Accueillant, contemporain, suggestif, Luxos est proposé avec trois combinaisons chromatiques différentes, caractérisées par l'association de la finition Orme et du cuir Primofiore.



... FINITIONS

-  Olmo panna
-  Olmo testa di moro
-  Olmo tortora
-  Primofiore testa di moro
-  Primofiore totora
-  Primofioria panna
-  Laccato lucido tortora
-  Laccato lucido panna
-  Laccato lucido moka

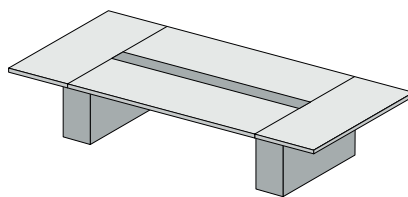

TABLE DE RÉUNION

L. 342 x P. 140 x H. 75 cm - Réf. : TABLUX0342140

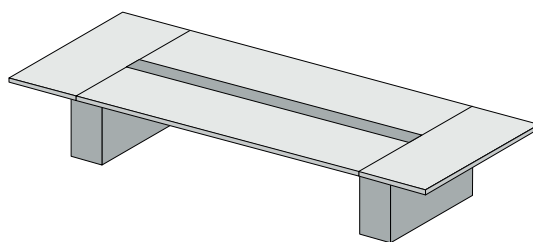
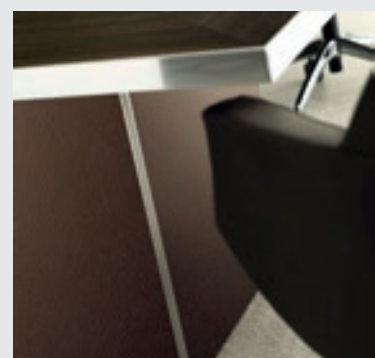
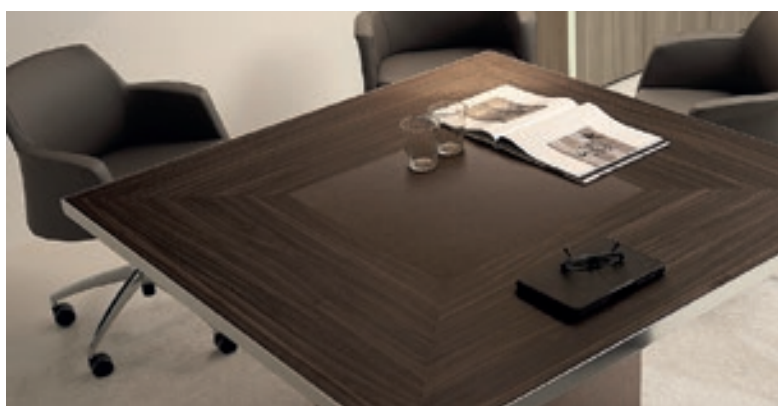
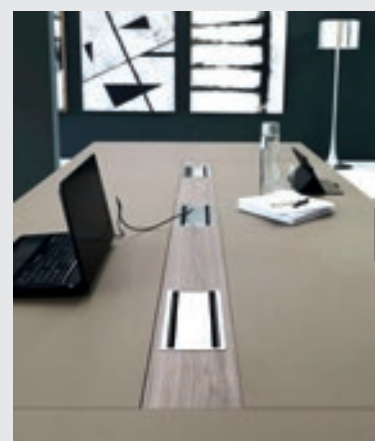

TABLE DE RÉUNION

L. 410 x P. 140 x H. 75 cm - Réf. : TABLUX0410140

> Les Infos techniques

- Le plateau du bureau a une bande de « sous-main » en Primofiore qui se combine, dans la partie finale de la profondeur du plateau, avec un plateau en mélaminé.
- Un profil esthétique en aluminium, est intégré entre les différentes matières.



► Style, fonctionnalité et design. Une gamme prestigieuse de réunion, où la recherche du design trouve sa meilleure expression. Amples superficies, style minimal, recherche du détail révèlent l'essence de cette gamme.

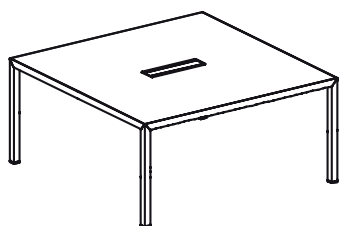

TABLE DE REUNION PLATEAU VERRE

L. 240 x P. 120 x H. 75 cm - Réf. : LV2412

L. 300 x P. 120 x H. 75 cm - Réf. : LV3012

L. 160 x P. 160 x H. 75 cm - Réf. : LV1616

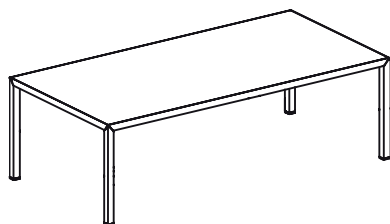

TABLE DE REUNION PLATEAU BOIS

L. 240 x P. 120 x H. 75 cm - Réf. : LB2412





L. 300 x P. 120 x H. 75 cm - Réf. : LB3012

L. 400 x P. 120 x H. 75 cm - Réf. : LB4012

L. 160 x P. 160 x H. 75 cm - Réf. : LB1616

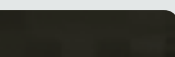
FINITIONS

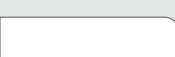
BOIS

-  Chêne blanchi
-  Chêne foncé
-  Chêne tabac
-  Noce canaletto
-  Blanc
-  Noir

CUIR



LAQUÉ



MÉTAL



► Les tables Kohesio se distinguent par leur design moderne et épuré.

Elles offrent de larges plans de travail spacieux, favorisant le dialogue et la communication. Cette gamme répond aux nouveaux environnements de travail de type coworking, favorables à l'échange et à la créativité, en permettant à plusieurs personnes de travailler sur le même plan de travail.



... PLATEAUX

 Chêne de nebraska

 Chêne fil

 Timber

 Blanc

... PIÈTEMENT

 Métal brut protégé

 Blanc

 Noir



TABLE PIEDS METAL

L. 200 x P. 100 x H. 74 cm - Réf. : KH2010

L. 200 x P. 120 x H. 74 cm - Réf. : KH2012

L. 240 x P. 120 x H. 74 cm - Réf. : KH2412



OPTION : DESCENTE DE CABLES

L. 4.5 x P. 1.5 x H. 61 cm - Réf. : KHCAB

> Les Infos techniques

- Des blocs électriques équipés de trois prises électriques, deux prises USB pour charger, une prise RJ45 et une prise HDMI.
- Une table robuste avec des piétements reliés entre eux par une poutre centrale pour une rigidité parfaite.











► ESTRADE ressemble à un cube, mais en fait, c'est beaucoup plus qu'un cube. ESTRADE, c'est aussi une table, un siège, ou des gradins. C'est un module qui se combine à l'infini pour créer en un tour de main des espaces dédiés aux équipes.

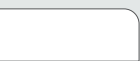
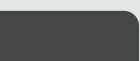
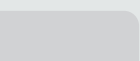

► Transformer son espace de réunion en un lieu propice à la réflexion devient plus aisé lorsqu'on s'inspire des motifs décoratifs tels que les arabesques. Des formes géométriques insolites ou classiques, des piètements pliants bien équilibrés créent une harmonie dans un esprit décoratif

FINITIONS

-  Blanc poudré
-  Graphite
-  Gris clair
-  Chêne blanchi
-  Noce
-  Hêtre
-  Erable
-  Chêne royal

PIÈTEMENT

-  Chrome



> INFOS TECHNIQUES

- Piètement métallique à dégagement latéral
- Plateau stratifié, épaisseur 25 mm avec chants antichocs 2 mm

TABLE RECTANGLE

L120 x P 60 cm

Réf. : TPL126

L120 x P 80 cm

Réf. : TPL128

L140 x P 70 cm

Réf. : TPL147

L140 x P 80 cm

Réf. : TPL148

L160 x P 80 cm

Réf. : TPL168

L180 x P 80 cm

Réf. : TPL188



SIÈGES

- 144 Executive
- 150 Operative
- 156 Visiteurs
- 164 Ergonomie
- 167 Formation / Réunion
- 168 Techniques

07





/ EXECUTIVE

► COURSE

Fauteuil Direction cuir grand confort.
Structure intérieure du dossier en acier
et courroies élastiques.

Assise et dossier ergonomiquement
façonnés, en mousse indéformable.

Tapisserie cuir, avec surpiqûres de finition.
Tête soulignée par l'épaisseur différenciée
du rembourrage dossier.

Piètement fonte d'aluminium, laqué
aluminium anti-rayures, sur roulettes libres
diam. 65 mm.

Réglage en hauteur par vérin à gaz.

Mécanisme dynamique synchrone,
blocable en plusieurs positions avec système
anti-retour, et réglage de la tension par
une manivelle télescopique latérale.

Structure des accoudoirs intégrée dans
le dossier.

Nombreux coloris disponibles.

FAUTEUIL MANAGER NOIR

L 50 x P 73 x H 138 cm - Réf. : COU-01



FAUTEUIL MANAGER BLANC

L 50 x P 73 x H 138 cm



► MOTEQ

Fauteuil Direction coque de
dossier en composite noir laqué,
ou blanc, cousin en mousse
moulée de PU de 25mm,
Accoudoirs , mécanisme
synchrone, inclinaison de
l'assise réglable jusqu'à -3% par
la cellule en mousse intelligente.

FAUTEUILS MANAGER



DOSSIER HAUT

Réf. : MOT01



DOSSIER BAS

Réf. : MOT02

FAUTEUILS VISITEUR



PIEDS LUGE

Réf. : MOT03



PIEDS ÉTOILE

Réf. : MOT04



► MISTER BIG

L'élégante et ambitieuse assise pensée pour un public classique, qui donne la préférence aux formes souples et confortables, mais qui ne renonce pas au design. En tissu ou en cuir, se caractérise par un détail qui la rend chic et unique: un petit bord gris clair sur coutures et bords en relief qui la parcourt entièrement et sinueusement.



FAUTEUIL DIRECTION

Réf. : MIST01

2 VERSIONS
D'ACCOUDOIRS :



FAUTEUIL VISITEUR

Réf. : MIST02

► CUORE

Fauteuil Direction avec dossier en polyamine en hêtre de 6 mm d'épaisseur, aluminium brossé ou tapissé, mécanisme Sincro, avec mouvement d'inclinaison du dossier et rotation de l'assise. Réglage de tension.

H106 - 117cm x L 66,5 et P 61cm



FAUTEUIL HAUT DOSSIER

Réf. : CU001



FAUTEUILS VISITEUR



PIEDS ÉTOILE

Réf. : CUOE



PIEDS BRANCHE

Réf. : CUOB



PIEDS ROULETTES

Réf. : CUOR



► SHINY

Fauteuil Direction avec cadre bois garnie de mousse, et mécanisme de blocage en aluminium à points multiples, réglage de la résistance du dossier en fonction du poids.



FAUTEUIL DIRECTION

L. 61 x P. 69 x H. 126 cm
Réf. : ST01

FAUTEUIL VISITEUR

L. 61 x P. 62 x H. 95 cm
Réf. : ST02



► SITY

Fauteuil basculant.

Assise et dossier garniture mousse de polyuréthane épaisseur grand confort, finition tissu ou cuir. Structure, accoudoirs et piètement en aluminium poli, chromé ou laqué.

Système basculant non blocable avec réglage de la tension et de la hauteur de l'assise.

Piètement 5 branches sur roulettes, ou 4 branches sur patins avec système de retour automatique.

Option, manchettes cuir sur les accoudoirs.



MODÈLE VISITEUR

L 61 x P 48 x H 105 cm
Réf. : SITY3

MODÈLE DIRECTION

L 64 x P 50 x H 129 cm
Réf. : SITY1





► DLINE

Fauteuil. Assise et dossier garniture mousse de polyuréthane, tapisserie tissu ou cuir, avec surpiqûres de finition.

Structure et piètement 5 branches aluminium brillant, sur roulettes auto freinées, ou patins.

Avec ou sans accoudoirs, disponible en version dossier haut ou bas, avec piètement forme luge, et version banc sur poutre porteuse de 2 à 5 places.

MODÈLE DIRECTION

Réf. : DL1



MODÈLE VISITEUR

Réf. : DL2



► LINER

Fauteuil de direction au confort excellent grâce à une assise très spacieuse et ses galbes généreux.

TECHNIQUE

Mécanisme simple d'inclinaison en aluminium
Réglable en intensité
Réglable en hauteur
Accoudoirs fixes

MATÉRIAUX

Assise et dossier constitués de résille fixée à la structure en aluminium
Base en aluminium 5 branches
Accoudoirs en aluminium moulés sous pression

FAUTEUIL VISITEUR

L 66 x P 62 x H 95 cm

Réf. : CL283



FAUTEUIL DIRECTION

L 66 x P 62 x H 122 cm

Réf. : CL280

► EPICO

Fauteuil disponible en deux hauteurs différentes. Avec un dossier haut pour les fonctions exécutives, et avec un dossier bas pour les conférences, les réunions ou les visiteurs. Structure et accoudoirs en nylon avec 30% de fibre de verre, en couleur blanche ou noire. La résille est en polyester (30%) et en nylon élastomère (70%), en 6 couleurs différentes. Base Ø 68cm à 5 branches en nylon blanc ou noir. Mécanisme synchrone d'inclinaison 5 positions de blocage avec fonction antiblocage. Réglable en hauteur par levier latéral. Capacité de charge de 130 kg.



FAUTEUIL DIRECTION

L. 68 x P. 68 x H. 112 cm
Réf. : EPIC01



FAUTEUIL BAS DOSSIER

L. 68 x P. 68 x H. 96 cm
Réf. : EPIC02

► SHAPE

Fauteuil disponible en deux tailles différentes. Dossier haut pour le modèle de bureau, et dossier bas pour le modèle conférence, réunion ou visiteur. Accoudoirs en aluminium moulé sous pression. Assise et dossier à coussin capitonné et revêtu pour garantir un confort optimal pour l'utilisateur.

FAUTEUIL DIRECTION

L. 57 x P. 56 x H. 103 cm
Réf. : SH01



FAUTEUIL VISITEUR

L. 57 x P. 56 x H. 83 cm
Réf. : SH02



► LONDON

Il attire l'attention avec son design moderne. Monobloc, à mousse polyuréthane coulée 4 amortisseurs de classe. Mécanisme tria lock Piétement et accoudoirs aluminium ou en plastique (ø65 cm) Bras.



FAUTEUIL VISITEUR

L. 63 x P. 64 x H. 100 cm

Réf. : LONDO2

FAUTEUIL DIRECTION

L. 66 x P. 64 x H. 123 cm

Réf. : LONDO1



► ITREBA

Cadre en plastique noir ou blanc, l'assise en tissu et le dossier en résille augmentent le confort d'assise. Conception dynamique de soulagement de la pression de la colonne vertébrale. Coussin de siège intelligent. Appui-tête 5D. Accoudoir 3D. Mécanisme activé par le poids avec deux modes d'inclinaison du dos. Changements de tension. Commande à levier unique. Réglage de la profondeur du siège. Inclinaison du dossier avec verrouillage multi-positions. Jusqu'à 130 kg.

FAUTEUIL DIRECTION

L. 61 x P. 61 x H. 111.5 cm

Réf. : ITREB01





► FUTURA

Chaise de bureau au design moderne, le design minimaliste dissimule un mécanisme synchrone d'une manière nouvelle et passionnante - entièrement intégré au design.

Futura utilise la technologie révolutionnaire Form-Sensing Mesh et une inclinaison sans mécanisme pour un soutien parfait et un grand confort. Cadre et accoudoirs en polypropylène gris, tissu gris foncé, base en nylon gris. Jusqu'à 120 kg.

FAUTEUIL

L. 55 x P. 62 x H. 95 cm

Réf. : FUT01



► PROTERA

Protera est le fruit de la recherche d'un point d'inflexion novateur rapporté à un fauteuil de travail. Le cumul de composants hautement fonctionnels et résistants est la clé d'un produit aux qualités optimales pour le travail au bureau, sans oublier ses qualités esthétiques, indispensables dans les espaces contemporains. Protera équipé d'un dossier, résille, réglage lombaire et base blancs. Lumineux et avenant, le fauteuil présente des touches de couleur au niveau du tissu d'assise et d'autres composants.

L'appui lombaire de Protera enveloppe et soutient cette partie du dos tout au long de l'activité de son utilisateur, évitant ainsi l'apparition de troubles dorsaux. Fabriqué dans un matériau très flexible, il est fortement recommandé dès lors que la position assise est appelée à se prolonger. Mousse injectée en polyuréthane tapissée. Disponible : sans accoudoirs, accoudoirs fixes, accoudoirs réglables 1D, 3D et 4D.

FAUTEUIL AVEC APPUI-TETE



FAUTEUIL SANS APPUI-TETE

L. 69 x P. 47.5 x H. 102.5 cm

Réf. : PROTO1



► MAX+

Rassurants, équilibrés et efficaces, les sièges opérateurs MAX+ ont été dessinés et conçus pour en faire des partenaires parfaits pour vos longues heures de travail. Ils s'imposent par leurs volumes subtilement travaillés autour de formes généreuses et arrondies mais résolument modernes et universelles. MAX+ propose 2 looks et 2 couleurs de finition pour s'adapter au rythme et aux envies de chacun : dossier résille ou tapissé, coques noires ou blanches.

Pour un maintien optimal et personnalisé du dos, le placet de la zone lombaire est conçu avec une épaisseur légèrement supérieure et intègre de série un renfort lombaire réglable en hauteur

Accoudoirs 3D, réglables en hauteur équipés d'une manchette PU avec translation avant-arrière et latérale
Mécanisme Synchro Plus avec grand angle d'ouverture 22°, blocage multipositions, anti-retour de sécurité
Large tête à tapissée réglable en hauteur et en inclinaison.



FAUTEUIL SANS APPUI-TÊTE

L. 67 x P. 58 x H. 113 cm

Réf. : M01

FAUTEUIL AVEC APPUI-TÊTE

L. 67 x P. 58 x H. 123 cm

Réf. : MT02



► WE SIT

Siège opérative au confort remarquable et à petit prix.

Best seller du groupe Arch Office grâce à son prix attractif.

Néanmoins il ne fait aucune concession au niveau du confort et de la qualité de ses matériaux.

Disponible en version mécanique synchrone ou contact permanent.

TECHNIQUE

Mécanisme synchrone blocable multi positions

Réglage de la tension personnalisé

Système de sécurité anti retour

Mécanisme contact permanent blocable multiposition

Dossier réglable en hauteur par système

crémaillère à crans.

MATÉRIAUX

Mousse haute densité

Revêtement tissu 100% polyester

Coque de protection antichoc

Piètement nylon 5 branches déco

Noir, bleu, gris, rouge (en stock)



MODÈLE SYNCHRONE

L 52 x H 102 / 119 x P 47 cm

Réf. : ERSYN

MODÈLE CONTACT PERMANENT

L 52 x H 102 / 119 x P 47 cm

Réf. : ERSCP

PAIRE D'ACCOUDOIRS FIXES

Réf. : ERFIX

PAIRE D'ACCOUDOIRS RÉGLABLES

Réf. : ERREG

► TREND

Siège futuriste au confort exceptionnel, il mêle la douceur d'une maille résille tendue à la force du piètement et structure aluminium.

Assise mousse de polyuréthane moulée, tapissée tissu coloris noir, réglable en hauteur par vérin à gaz. Dossier maille résille noire, tendue sur le cadre en polypropylène laqué noir ou blanc. Cadre de dossier fixé sous l'assise, semi-fléxible pour un meilleur confort.

Mécanisme synchrone avec réglage de tension et blocable multi-positions.

Piètement aluminium laqué blanc ou noir sur roulettes grand diamètre.

Disponible avec accoudoirs fixes fermés laqué blanc ou noir, ou réglables 4D, avec tête réglable 2D, et avec soutien lombaire ajustable.



MODÈLE SANS TÊTIÈRE

Réf. : Trend 1

MODÈLE AVEC TÊTIÈRE

Réf. : Trend 2



► TREND VISITEUR

Structure à 4 pieds en acier tubulaire Ø 18 mm avec roulettes pivotantes revêtues de caoutchouc Ø 50 mm. Accoudoirs en polypropylène. Le dossier en filet est soutenu par des ressorts et réagit à votre poids grâce à la technologie Dinamic Active Support DAS. Empilable, avec assise rabattable.

Réf. : J02



► WE MOVE

Programme de fauteuils de travail et réunion ergonomique complet. Dessiné et conçu pour apporter un soutien optimal dans toutes les positions assises. Son mécanisme permet de dissiper les apparitions de Stress physique et psychologique par sa position dynamique.

MATÉRIAUX :

Structure en polyamide injecté
Réseille autoportante tendue noire
Mousse assise moulée haute densité
Revêtement tissu acrylique
Base nylon 5 branches
Vérin à gaz avec amortisseur d'assise intégré
Version avec structure blanche sur demande

TECHNIQUE : (POUR LES FAUTEUILS DE TRAVAIL)

Mécanisme dynamique synchrone avec grand angle d'ouverture de 130°
Réglage de la tension latérale pour toutes les morphologies.
Assise réglable en profondeur, système coulissant blocable multiposition
Réglage de l'assise en inclinaison au choix de 0° à 4°
Accoudoirs réglables 4D en polyuréthane souple.

MODÈLE DIRECTION AVEC TÊTIÈRE ET SOUTIEN LOMBAIRE

L 64 x P 58 x H 128 cm
Réf. : ERO1C



MODÈLE MANAGER

L 64 x P 58 x H 113 cm
Réf. : ERO1

ACCOUDOIRS RÉGLABLES (SPÉCIAL ERGOMOUV)

Réf. : EOAREG

SOUTIEN LOMBAIRE

Réf. : ESL

ASSISE COULEUR - Réf. : ETIS

TÊTIÈRE - Réf. : ET



► ERGOMEET

Empilable 4 pieds dont 2 sur roulettes

Assise en tissu coloris noir

Dossier en résille noire avec galbe soutien lombaire et poignée de préhension

L. 61.5 x P. 60 x H. 91.5 cm

Réf. : ERGOM01





▶ ERGON TISSU

La gamme Ergon est disponible avec dossier moyen, avec ou sans appuie-tête. Dossier en polypropylène avec rembourrage en mousse de polyuréthane moulée, maintien des lombaires impeccable pour un confort maximal de l'utilisateur.

Dossier ajustable en hauteur, mécanisme de blocage à 7 points.

Mécanisme d'inclinaison synchronisée de l'assise et du dossier, boutons d'accès facile, système de relâchement antichoc, résistance du dossier ajustable en fonction du poids de l'utilisateur via une manette latérale.



FAUTEUIL ERGON (SANS ACCOUDOIRS)

L 50 x P 60 x H 112 cm

Réf. : ARGTO1

OPTION PIEDS ALU

Réf. : ARGPIA

PAIRE D'ACCOUDOIRS RÉGLABLES

Réf. : ERREG



▶ ERGON RÉSILLE

Ergon est un fauteuil qui répond aux exigences les plus fortes en matière de confort, d'esthétique et de qualité.

Il est conçu avec des techniques de fabrication à faible impact environnemental et recyclable.

Très grande profondeur de gamme permettant de satisfaire tous les besoins avec son dossier résille ou tissu, ses nombreuses options comme la tête, la base aluminium, nombreuses paires d'accoudoirs, visiteurs...

FAUTEUIL ERGON (SANS ACCOUDOIRS)

L 50 x P 60 x H 112 cm

Réf. : ARGRO1

FAUTEUIL AVEC TÊTIÈRE

Réf. : ARGRO1T

OPTION PIEDS ALU

Réf. : ARGPIA

PAIRE D'ACCOUDOIRS RÉGLABLES

Réf. : ERREG



► ROCA

Fauteuil peu encombrant, au design aéré.

TECHNIQUE

Mécanisme basculant

Réglage de la tension

H. de l'assise réglable de 43 à 53 cm

Accoudoirs déco en polypropylène réglables

MATÉRIAUX

Assise revêtement tissu 3D 100% polyester

Dossier résille portante noire avec contour finition chromée

Mousse assise moulée haute densité

Piètement aluminium poli 5 branches

5 roulettes double galets sols durs



SIÈGE SANS ACCOUDOIRS

L 52 x P 56 x H 93 - 103 cm - Réf. : CF083

PAIRE D'ACCOUDOIRS RÉGLABLES

Réf. : FREG

SIÈGE SANS ACCOUDOIRS

Réf. : PUR01



OPTION TÊTIÈRE

Réf. : TET



► PURE

Fauteuil opératif disponible en deux versions différentes, dossier haut et moyen. Mécanisme d'inclinaison synchronisé de l'assise et du dossier, système antichoc de dégagement du dossier, tension du dossier réglable par bouton. Dossier en maille. Assise en polypropylène avec mousse moulée. Base en nylon, chromée sur demande. Accoudoirs et appui-tête en option.

L. 66 x P. 60 x H. 47 cm

SIÈGE AVEC ACCOUDOIRS

Réf. : PUR01+ACC

► KINEO

Du besoin du mouvement, même en postures traditionnellement statiques, nait KINEO, un siège avec mouvement dynamique de balancement en assise et dossier qui apporte ergonomie, santé et bien être de l'utilisateur. Coloris p. 204.

OPTIONS :

- Translation d'assise
- Accoudoirs 4D
- Mécanisme automatique

Réf. : KIN01



► VIBES

La structure unique et continue de Vibes réécrit le concept d'ergonomie, en modelant le corps dans une posture plus naturelle qui transmet une sensation de légèreté.

Vibes, résultat d'une recherche effectuée sur papier, est une chaise au design infini, conçue pour allier l'esthétique au confort et ne faire qu'un avec le corps.

Réf. : VIBE01



56



57

63

30

► SHILOW

Siège opératif en résille. Idéal pour le bureau moderne et le bureau à domicile. Dossier en résille avec cadre en plastique. Support lombaire réglable en hauteur en matière plastique (PP), course de 50 mm. Revêtement extérieur en matière plastique (PP).

Mécanisme synchro avec système anti-blocage.

Tête en option réglable en 2D en matière plastique (PA), course de 50 mm.

Sans tête - Réf. : SHILO01

Avec tête - Réf. : SHILO02





▶ JOLLY

Fauteuil transgamme visiteur ou réunion.

Structure luge en tube d'acier chromé avec accoudoirs intégrés dans la structure

Assise et dossier tissu ou napel avec rembourrage polyuréthane expansé.

Patins PVC non marquants

L 57 x P 60 x H 90 cm

Version polypropylène - Réf. : JOL01

Version tissu - Réf. : JOL02



▶ STRETCH

Chaise pliante polyvalente extra plate.

Encombrement vraiment réduit une fois pliée.

Structure en tube d'acier rectangulaire finition époxy alu.

Assise et dossier en polypropylène disponible en coloris anthracite, blanc, bleu, ou bois.

H 75 x L 39 cm

Réf. : ARO1



▶ PLUS

Chaise pliante tapissée confortable et robuste

Contrecoque dos antichocs

Prise de main au dessus du dossier

Structure 4 pieds noir ou chromé

Nombreux accessoires disponibles :

chariots, tablettes écrites, accroches etc...

H 85 x L 42 cm

Réf. : MT01

TISSUS DISPONIBLES :



PIÈTEMENTS DISPONIBLES :





► SCOTTY

Scotty est une grande collection complète, avec une assise transversale et un design qui s'adapte à tous les contextes. Le design n'a pas des lignes superflues mais épurées et sinueuses. La coque, particulièrement confortable, forte et flexible, est réalisée en polypropylène et disponible dans 8 finitions.

L. 56 x P. 51 x H. 78 cm

TISSUS DISPONIBLES :



COQUES DISPONIBLES :



PIÈTEMENTS :

SC01 : 4 pieds métal
 SC02 : Pieds luge
 SC03 : Pieds bois
 SC04 : Pieds étoile
 SC05 : 5 branches sur roulettes

ASSISES :

PP : En polypropylène
 PT : Avec placet d'assise tapissé
 TT : Entièrement tapissé



▶ KLASSIC

Chaise polyvalente large et confortable. Haut degré de robustesse. Piètement métallique époxy noir. Coques de protection. Assise et dossier tapissée.

TISSUS DISPONIBLES : 

COQUES DISPONIBLES : 

MODÈLE TISSU

L 53 x P 54 x H 84
Réf. : KLVT



MODÈLE POLYPROPYLÈNE

L 53 x P 54 x H 84
Réf. : KLOIP



MODÈLE RESILLE

L 53 x P 54 x H 84
Réf. : B601



▶ BUZZ

La gamme BUZZ comprend plusieurs modèles de chaises polyvalentes au design élégant et faciles à empiler. Idéal pour les lieux multifonctions. Le dossier flexible est particulièrement confortable et offre un maintien parfait.

Piètement étoile - Réf. : BUZZE

Piètement luge - Réf. : BUZZL

Piètement bois - Réf. : BUZZB

Piètement 4 pieds - Réf. : BUZZ4P

Piètement roulettes - Réf. : BUZZR

OPTIONS :

Avant revêtue - Réf. : A0

Placet en tissu - Réf. : P0

Revêtue entièrement - Réf. : T0

TISSUS DISPONIBLES :



▶ ZEST

Fauteuil visiteur transgamme avec accoudoirs. Assise et dossier tapissés. Piètement luge sur patins, empilable, finition époxy aluminium.

L 54 x P 59 x H 82 cm

Réf. : E1

TISSUS DISPONIBLES :





/ VISITEURS

COPA #03

► Le concept? Vous offrir un maximum d'options de personnalisation. Jouez avec les options pour créer votre meuble: piétement bois ou métallique, chaises avec ou sans accoudoirs, uni ou bi-couleurs, fixes ou rotatives, revêtement tissu ou (simili)cuir... Des centaines de milliers de combinaisons s'offrent à vous.



SANS ACCOUDOIRS

L. 45 x P. 57 x H. 82 cm

Réf. : COPA3

AVEC ACCOUDOIRS

L. 61 x P. 57 x H. 82 cm

Réf. : COPA3ACC



COPA #02

► Avec sa coque munie d'accoudoirs, cette chaise est pensée pour vous offrir un confort d'assise optimal. Réf. : COPA2

COLORIS DISPONIBLES :



NEO

► Pensée pour vous accompagner aussi longtemps que possible, cette chaise est composée de matériaux sélectionnés pour leur qualité et leur durabilité.

Plutôt que des accoudoirs classiques, cette chaise est dotée d'un dossier incurvé qui se prolonge vers l'avant. Original et très confortable ! Réf. : NEO01

COLORIS DISPONIBLES :





► MECCA

La structure apparemment simple et l'esthétique douce de la chaise Mecca cachent un concept ambitieux réunissant design, innovation, esthétique et fonctionnalité. L'essence de Mecca est sa polyvalence, fruit des deux pièces qui la composent. D'une part un cadre structurel en polyamide et fibre de verre, gage d'une grande résistance et de solidité et une coque conformant assise et dossier polypropylène ou tapissée. Empilable.

COLORIS DISPONIBLES :



L. 52.6 x P. 53.9 x H. 78.5 cm

En polypropylène : *MECC01*

En tissu : *MECC02*





/ VISITEURS

► POGO

Programme très complet de sièges visiteur, empilables

Dossier et assise tapissés ou assise tapissée et dossier résille tendue.

Structure métallique 4 pieds ou luge sur patins PVC

Peinture époxy argent ou noir

Revêtement tissu noir, bleu, anthracite

Accoudoirs en option

L 53 x P 51 x H 80 cm

COLORIS DISPONIBLES :



SIÈGE VISITEUR DOSSIER TAPISSÉ SUR LUGE

Réf. : PGTLO1

SIÈGE VISITEUR DOSSIER TAPISSÉ 4 PIEDS

Réf. : PGTP01



SIÈGE VISITEUR DOSSIER RÉSILLE 4 PIEDS

Réf. : PGRP01

SIÈGE VISITEUR DOSSIER RÉSILLE SUR LUGE

Réf. : PGRLO1



ACCOUDOIRS

Réf. : PAG

► BOXI

Le programme de chaises visiteurs Boxi se fait remarquer par son ample versatilité dans n'importe quel espace de travail ou réunion.

Son design, ses lignes simples et attrayantes la rendent parfaite pour compléter n'importe quel programme de siège opératif ou technique, agissant comme un siège universel. Boxi est disponible en version 4 pieds et luge avec dossier résille ou dossier tapissé et accoudoirs en option.

Disponible en structure finition: noir, argent et blanc

L 52 x P 57 x H 84 cm

COLORIS DISPONIBLES :



MODÈLE LUGE TISSU

Réf. : BOXLT



MODÈLE 4 PIEDS RÉSILLE

Réf. : BOX4R



MODÈLE 4 PIEDS TISSU

Réf. : BOX4T



MODÈLE LUGE RÉSILLE

Réf. : BOXLR

ACCOUDOIRS OPTIONNELS

Réf. : BOXAC





► GLOVE

Esthétique et versatilité pour un siège avec l'esprit de collectivité et décontracté. Un pari pour un design proche, avec formes douces et arrondies qui proposent des environnements actuels avec un air léger. Idéal pour les salles multi-utilisateurs, salle de formation et bureaux.

Nombreux coloris disponibles

VERSION POLYPROPYLÈNE

Avec piètement bois - Réf : GLOVB01

Avec piètement métal - Réf : GLOVM01



VERSION TISSU

Avec piètement bois - Réf : GLOVB02

Avec piètement métal - Réf : GLOVM02



► BEE

Bee est une gamme complète de chaises et fauteuils visiteurs polyvalents à la fois élégants, confortables et robustes. Complète, la famille propose de nombreuses versions et options pour un usage visiteur, réunion, conférence ou formation dans les espaces de bureau ou en milieu collectif. D'une grande technicité, Bee dispose d'un piètement elliptique original et extrêmement robuste muni de taquets d'empilage pour éviter que les assises se touchent entre elles et se marquent.

L. 54 x P. 52.5 x H. 82 cm

TISSUS DISPONIBLES :



COQUES POLYESTER DISPONIBLES :



POLYPROPYLÈNE

Réf. : BEE00

PLACET D'ASSISE

Réf. : BEE01

PLACET ASSISE ET DOSSIER

Réf. : BEE02

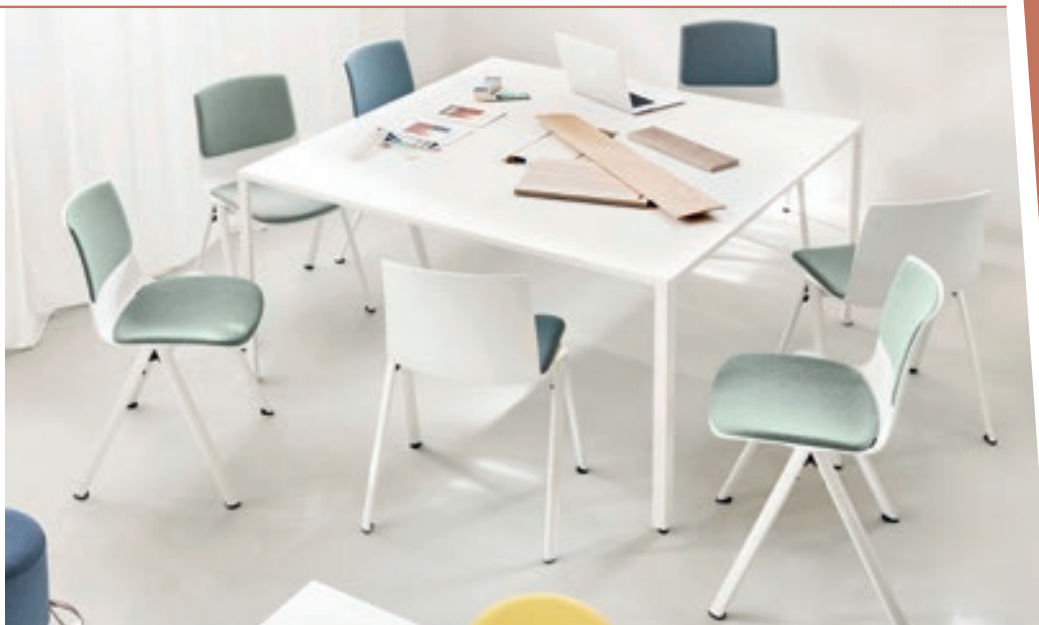

► HUMAN WE

Fauteuil ergonomique en résille autoportante.

Modèle haut dossier et tête.

Réglable en hauteur et en position.

Assise et dossier en résille tendue.

Mécanisme synchrone avec réglage d'intensité, blocage multi positions et anti-retour. Réglage lombaire.

Assise réglable en profondeur.

Piètement alu.

Accoudoirs en chrome et PU réglables toutes positions.

FAUTEUIL HUMAN WE

L 68 x P 70 x H 129 cm

Réf. : ERGH



► AZKAR

Fauteuil de travail ergonomique pour postes à usage intensif de type 3x8 et recommandé pour les personnes souffrant de lombalgies.

Épais rembourrage en mousse de haute densité avec renforts latéraux de maintien. Tête grand confort réglable en hauteur, profondeur et inclinaison. Housse de protection en option. Mécanisme Synchro grande course avec blocage multi positions, anti-retour de sécurité, translation d'assise et réglage de la tension. Renfort lombaire réglable en hauteur et en volume par son système de pompe à air. Accotoirs multi réglables 4D (hauteur + manchettes coulissantes en largeur, profondeur et pivot). Base en aluminium très stable avec roulettes Ø65 sol dur.

FAUTEUIL

H 118 x L 67x P 58 cm

Réf. : AZ01





► KAYEN

Chaise 24 / 24 à dossier haut, idéale pour un usage intensif.

- Conçu pour une utilisation constante par de nombreux utilisateurs.
- Système étudié et ajustable, résistant et fiable à toute épreuve.
- Mécanisme de blocage à points multiples
- Réglage du dossier par un bouton.
- Piètement à 5 branches en aluminium moulé sous pression
- Muni de roulettes Ø 50 mm pivotantes revêtues de caoutchouc
- Accoudoirs ajustables.

Dimensions : L 66 x p 76 x h 115-125.

Réf : KA001

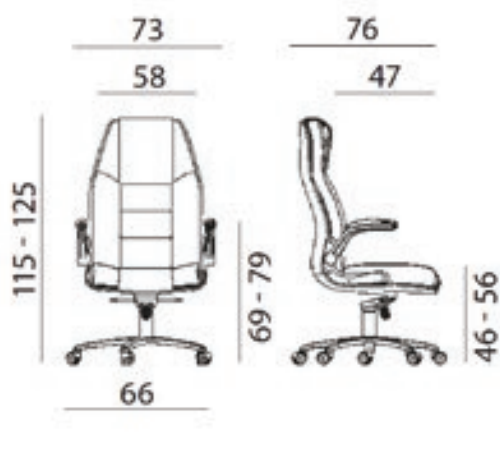

► K4

Ce siège de bureau procure la mobilité nécessaire à l'évacuation du stress quotidien subi par le corps.

Ce siège est spécialement conseillé pour les applications suivantes :

- Centre de contrôle service d'urgence orthopédique
- Milieu informatique
- Call center
- PC / VDV

Accoudoirs : plage d'inclinaison de 30° permettant d'optimiser le soutien des bras et des coudes. Rabattables pour faciliter l'accès au bureau.

Réglage de hauteur et inclinaison du siège pour garantir une assise optimale. Manette intuitive.

Appui-tête hauteur et inclinaison réglable

Pompe soutien lombaire

FAUTEUIL

L49 x P430/480 x H 93 cm

Réf. : K401





FAUTEUIL AVEC TÊTIÈRE

Réf. : DU001

SANS TÊTIÈRE

Réf. : DU002

DUOREST

Fauteuil ergonomique à double dossier pour un maintien parfait du dos.

- Réglage de la hauteur du fauteuil
- Réglage de la profondeur d'assise en 6 crans
- Réglage des accoudoirs en 3D
- Ajustement de la tête
- Réglage de l'inclinaison du dossier à 20°
- Assise déhoussable

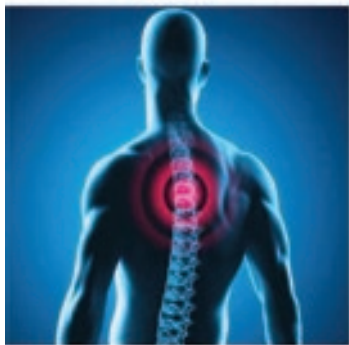

LES 5 RÉGLAGES PRINCIPAUX :

- 1. Hauteur du siège**
Ajuster la hauteur avec le levier
- 2. Hauteur des accoudoirs**
Ajuster les accoudoirs en hauteur sur une trajectoire courbe
- 3. Degrés d'inclinaison**
Ajuster le degrés d'inclinaison du dossier jusqu'à 20°
- 4. Profondeur d'assise**
Ajuster la profondeur d'assise (jusqu'à 55mm)
- 5. Ajustement de la tête**
Ajuster la hauteur et la profondeur, sur une trajectoire courbe



1. Accoudoirs réglables



2. Mousse



3. Mécanisme synchrone



4. Tête réglable



5. Profondeur de l'assise



6. Contrôle du degrés



7. Hauteur du siège ajustable





► BEE ETUDIANT

Compact et fonctionnel ce siège tout-en-un est équipé d'une structure en métal noir sur roulettes, d'un panier de rangement pour sacs et affaires personnelles et d'une tablette écrivain pivotante pour droitier et gaucher. Large et robuste, la tablette dispose d'une rainure range-stylo et de chants antichocs surmoulés de polyuréthane.

L. 65 x P. 65 x H. 83 cm

TISSU :



COQUE POLYPROPYLENE :



BOIS



MONOCOQUE POLYPROPYLENE

Réf. : BET00

MONOCOQUE POLYPROPYLENE AVEC PLACET D'ASSISE

Réf. : BET01

MONOCOQUE POLYPROPYLENE AVEC PLACET D'ASSISE ET DOSSIER

Réf. : BET02



MONOCOQUE BOIS

Réf. : BETB00

MONOCOQUE BOIS AVEC PLACET D'ASSISE

Réf. : BETB01

MONOCOQUE BOIS AVEC PLACET D'ASSISE ET DOSSIER

Réf. : BETB02





▶ HUMP

Tabouret haut tapissé avec
repose-pieds sur patins

Réf. : HUM01



▶ TONGUE

Siège haut avec repose-pieds,
contact permanent, sur patins

Réf. : TON01

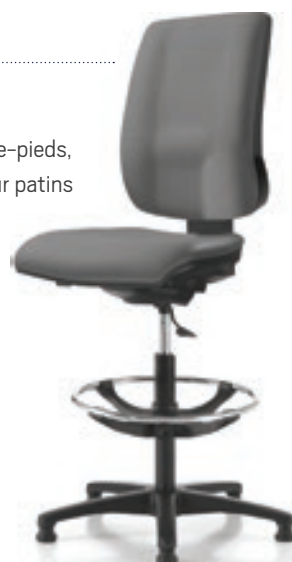

▶ STEP UP

Assis-débout assise polyuréthane
réglable en hauteur,
inclinaison et pivotante

Réf. : STE01



▶ LITTLE CROC

Assis-débout giratoire
polyuréthane

Réf. : CROLO1



▶ HIGH CROC

Siège haut avec repose-pieds et
dossier polyuréthane, sur patins

Réf. : CROH01



▶ MEDIUM CROC

Siège dactylo polyuréthane,
3 réglages classiques

Réf. : CROM01



DÉTENTE

- 170 Chaises
- 176 Tabourets
- 180 Tables
- 182 Tables hautes
- 184 Tables rencontres
- 186 Tables cafet
- 188 Outdoor

18

► SMILE

Chaise de collectivité en polypropylène moulé.

Design recherché qui s'adapte à tous les endroits.

Utilisation intérieure ou extérieure.

Empilable en grosse quantité.

H 81 x L 44 x P 50 cm

Réf. : MAY01

COLORIS DISPONIBLES :



► METALO

Ce siège mythique en tôle emboutie s'est imposé par sa solidité à toute épreuve, sa légèreté inégalée et sa propreté facile à garder. Empilable.

L. 44 x P. 51.5 x H. 85 cm

Réf. : METAL01

COLORIS DISPONIBLES :



► ZETA

Chaise de collectivité en polypropylène

Structure en aluminium anodisé

Tube de Ø 25 mm.

Utilisation intérieure ou extérieure.

H 80 x L 44 x P 53 cm

Réf. : VIT01

COLORIS DISPONIBLES :





► AERA

Chaise espace détente de couleur, ergonomique et fonctionnelle.

Structure en polypropylène injecté renforcé en fibre de verre.

Utilisation intérieure ou extérieure

Disponible en version simple ou XL.

Légère et empilable

H 82 x L 50 x P 60 cm

Réf. : AERA01

COLORIS DISPONIBLES :



► AERA XXL

Fauteuil espace détente de couleur, ergonomique et fonctionnelle. Structure en polypropylène injecté renforcé en fibre de verre. Utilisation intérieure ou extérieure.

Réf. : ARX01

COLORIS DISPONIBLES :



► RUBI

Chaise avec châssis en acier
- 4 pieds et coque en polypropylène

- Finition capitonnée.
- Empilable par 8

Dimensions : L 47 x P 53 cm
Hauteur assise : 46 cm
Hauteur dossier : 79 cm

COLORIS DISPONIBLES :



PIÉTEMENT BOIS
Réf. : RUBB



PIÉTEMENT TOILE
Réf. : RUBT



PIÉTEMENT LUGE
Réf. : RUBL



PIÉTEMENT 4 PIEDS MÉTAL
Réf. : RUBM



PIÉTEMENT BOIS ROND
Réf. : RUBR



PIÉTEMENT 4 PIEDS MÉTAL
Réf. : RUBM

► ELEGANCE

Chaise contemporaine,
d'allure noble et intemporelle
Empilable et résistante aux rayures
Utilisable à l'intérieur ou à l'extérieur

L 47 x P 50 x H 90 cm
Réf. : ELY01



COLORIS DISPONIBLES EN POLYCARBONATE :

Gris fumé - Rose - Ambre - Transparent



COLORIS DISPONIBLES EN POLYPROPYLÈNE :

Rouge - Noir - Blanc



**► RUBI-KA**

Chaise coque aux formes arrondies et confortables. Plusieurs coloris et piètements disponibles.

Dimensions : L 59 x P 54 cm

Hauteur d'assise : 49 cm

Hauteur dossier : 82 cm

OPTION INTÉRIEUR TAPISSÉ

Réf. : *RKAIT*

COLORIS DISPONIBLES :**PIÈTEMENT 4 PIEDS**

Réf. : *RKAM*

**PIÈTEMENT BOIS ROND**

Réf. : *RKAR*

**PIÈTEMENT BOIS**

Réf. : *RKAB*

**PIÈTEMENT TOILE**

Réf. : *RKAT*

**► BORN**

Esprit dynamique et profil fin distinguent ce fauteuil détente en mousse injectée. Son dossier flexible offre un confort accru. De nombreux modèles de piètements sont disponibles. La version à assise pliante présente l'avantage d'un encombrement faible.

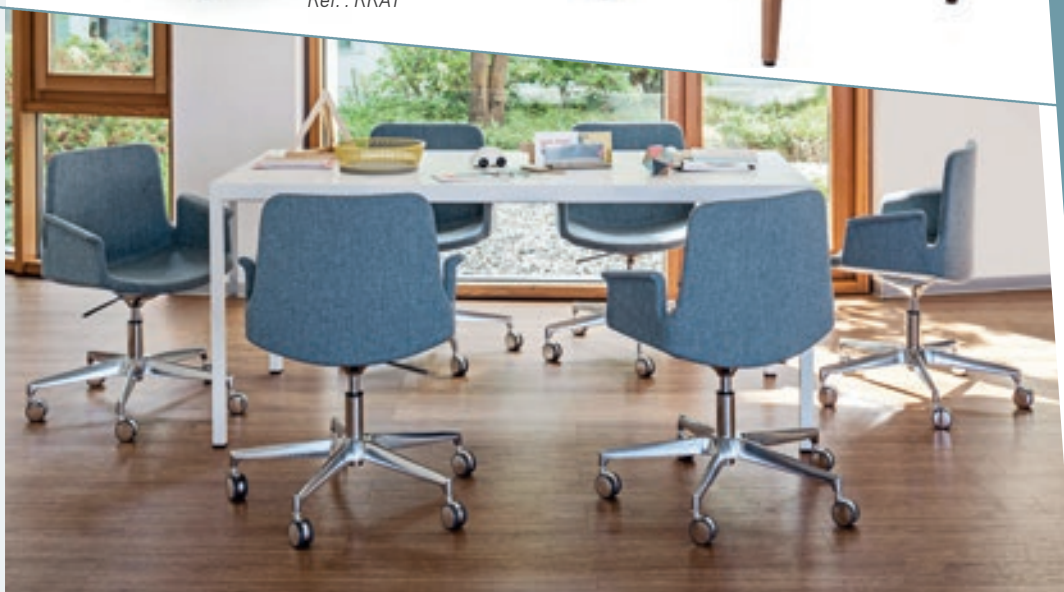
COLORIS DISPONIBLES :**FAUTEUIL
PIÈTEMENT MÉTAL**

L 60 x P 52 x H 83 cm

Réf. : *BORM01*

**FAUTEUIL
PIÈTEMENT BOIS**

L 60 x P 49 x H 83 cm

Réf. : *BORB01*

► **KLIK**

Originale et élégante, la gamme Klik propose une famille de chaises, tabourets et chauffeuses pieds bois ou pieds métal pouvant aménager à elle seule les espaces de bureau, cafétéria, restaurants et lounge les plus raffinés avec une personnalité unique. Succombez au charme et à l'universalité de cette chaise et choisissez votre combinaison personnalisée parmi ses multiples matériaux et coloris.

COLORIS COQUE POLYPROPYLÈNE :



COLORIS TISSUS :



CHAISE

L 55 x P 51,5 x H 83 cm

ASSISE ET DOSSIER POLYPROPYLÈNE

Piètement bois - Réf KLB01

Piètement métal - Réf KLM01

ASSISE TAPISSÉE AVANT + ARRIÈRE

Piètement bois - Réf KLB02

Piètement métal - Réf KLM02

TABOURET

L 47 x P 51 x H 103,5 cm

ASSISE ET DOSSIER POLYPROPYLÈNE

Piètement bois - Réf KLBH01

Piètement métal - Réf KLMH01

ASSISE TAPISSÉE AVANT

Piètement bois - Réf KLBH02

Piètement métal - Réf KLMH02





▶ AXEL

Assise en polypropylène et fibre de verre. Piètement Ø16mm, 4 pieds et structure chromés. Disponible en plusieurs couleurs.

Réf. : AXE01

COLORIS DISPONIBLES :



PIÈTEMENT :



▶ SKOLL

Chaise coque design et élégante en polypropylène moulée, piètement bois

Dimensions :

52 x 48.5 x 45 x 82 cm

Réf. : SKO01

COLORIS DISPONIBLES :



▶ BOLD

Fauteuil design très tendance, piètement bois, coque en polypropylène.

Dimensions :

55 x 56 x 80 x 44 cm

Réf. : BOL01

COLORIS DISPONIBLES :



► IGIO

Tabouret de bar, empilable. Assise et dossier polypropylène plusieurs coloris.

Structure aluminium
H 96 x L 39 x P 45 cm
Réf. : G1007

COLORIS DISPONIBLES :



► DREAM

Sa forme délicate et ses lignes épurées lui confèrent un look élégant et une forme universelle. Le repose-pieds à été pensé pour assurer praticité et stabilité, tandis que le dossier bas intégré achève le confort des sièges.

TABOURET POLYPROPYLENE
Réf. : DRPP

TABOURET TAPISSÉ
Réf. : DRAT

TABOURET 2 PLACES TAPISSÉ
Réf. : DRD02



► IFOX

Tabouret de bar en polycarbonate. Utilisation intérieure ou extérieure. Empilable. Résistant aux rayures.

DISPONIBLE EN 2 HAUTEURS
H 75 x L 36 x P 36 cm
Réf. : FOX01
H 65 x L 36 x P 36 cm
Réf. : FOX02

COLORIS DISPONIBLES :



Laqué : Blanc - Rouge

Translucide : Blanc - Ambre - Noir
Gris fumée - Gris clair





► I-AERA

Tabouret ultra design à la ligne subtile et aérée.

Structure en polypropylène injecté renforcé en fibre de verre.

Utilisation intérieure ou extérieure

H 75 x L 43 x P 53 cm

Réf. : IAERA01

COLORIS DISPONIBLES :



► SHARING

Assise rembourrée en tissu, châssis en acier.

Dimensions : L 41 x P 41 x H 80 cm

Réf. : SHA01

COLORIS DISPONIBLES :



PIÈTEMENT :



► I-BOLD

Tabouret design avec piétement bois, repose-pieds métal.

Dimensions : 46 x 52 x 76 cm

Réf. : IBOL

COLORIS DISPONIBLES :



► C-STOOL

C-Stool est disponible en version haute ou basse et présente une excellente ergonomie. Chaque détail souligne la beauté précise du tabouret renforcée par une ligne continue qui crée une structure essentielle et contemporaine.

COLORIS DISPONIBLES :



TABOURET BAS

L. 41 x P. 50 x H. 51 cm
Réf. CSTOOL01



TABOURET HAUT

L. 41 x P. 50 x H. 80 cm
Réf. CSTOOL02

► TRYPER

Le tabouret haut Tryper propose une variation de la chaise d'école traditionnelle. Dans les deux versions, un repose-pieds ergonomique renforce la stabilité

ACCOUDOIRS OPTIONNELS

Réf. : TRYPACC

COLORIS DISPONIBLES :



TABOURET HAUT

L. 54,5 x P. 56 x H. 118,5 cm
Réf. : TRYP01

TABOURET BAS

L. 54,5 x P. 56 x H. 100 cm
Réf. : TRYP02



► I-BUZZ

Tabouret en polypropylène haute résistance, piètement fil en métal, plusieurs couleurs au choix.

L. 55 x P. 53 x H. 107 cm

Réf. : IBUZH

COLORIS DISPONIBLES :



► BULL

Canapé haut de gamme, piètement bois, structure métal intérieur.

Existe en 1, 2 ou 3 places :

1 PLACE - Réf. : BUL1

2 PLACES - Réf. : BUL2

3 PLACES - Réf. : BUL3

COLORIS DISPONIBLES :



► FATTO

Le fauteuil Fatto s'appuie sur un concept où le bien-être de l'utilisateur et la qualité de l'exécution sont centraux. Le coussin d'accueil allant de l'assise profonde jusqu'au dossier légèrement incliné offre un cocon de confort.



FAUTEUIL

L. 79.2 x P. 74.9 x H. 90.7 cm

Réf. : FAT01

► RONDIN

Dimensions :

Ø 40 x H 40 cm

Réf. : RAND01





▶ **APERO**

Table restauration en polycarbonate.
Colonne en polycarbonate transparent.

Socle métallique recouvert de peinture époxy.

Utilisation intérieure ou extérieure.

Forme ronde ou carrée.

COLORIS DISPONIBLES :



MODÈLE ROND

H 73 x Ø 70 cm

Réf. : APR 01



MODÈLE CARRÉ

H 73 x L 70 x P 70 cm

Réf. : APEC01

▶ **CALI**

Table design en polycarbonate

Idéal pour une utilisation intérieure ou extérieure, facilement maniable.

Dim. : 70 x 70 x H 74 cm

Réf. : CAL01

COLORIS DISPONIBLES :



SKY

Table de restauration en polycarbonate, utilisation intérieure ou extérieure.

Disponible en noir ou blanc

COLORIS DISPONIBLES :



MODÈLE 80

80 x 80 cm

Réf. : SKY01



MODÈLE 160

80 x 160 cm

Réf. : SKY160



MODÈLE 180

80 x 180 cm

Réf. : SKY180

ARKI

Arki-Table est linéaire et rigoureuse d'un point de vue structural mais en même temps polyvalente et conçue pour différentes situations d'utilisation. Table avec pieds de chevalet en acier et plateau soutenu par un cadre en aluminium extrudé.

COLORIS DISPONIBLES :



PIÈTEMENT :



TABLE AVEC PLATEAU LINOLEUM

L. 200 x P. 100 x H. 74 cm - Réf. : ARKLI200100

L. 240 x P. 100 x H. 74 cm - Réf. : ARKLI240100

L. 240 x P. 120 x H. 74 cm - Réf. : ARKLI240120

L. 300 x P. 100 x H. 74 cm - Réf. : ARKLI300100

L. 300 x P. 120 x H. 74 cm - Réf. : ARKLI300120

TABLE AVEC PLATEAU FENIX

L. 200 x P. 100 x H. 74 cm - Réf. : ARKFE200100

L. 240 x P. 100 x H. 74 cm - Réf. : ARKFE240100

L. 240 x P. 120 x H. 74 cm - Réf. : ARKFE240120

L. 300 x P. 100 x H. 74 cm - Réf. : ARKFE300100

L. 300 x P. 120 x H. 74 cm - Réf. : ARKFE300120

L. 360 x P. 120 x H. 74 cm - Réf. : ARKFE360120



► TABLE DESK

Les tables hautes s'adaptent à une multitude d'espaces aux fonctions différentes. Proposées avec un piètement en bois massif, en métal, leur design efficace sait s'inscrire dans les espaces modernes et dans ceux au caractère plus traditionnel.



..... FINITIONS



..... BASES

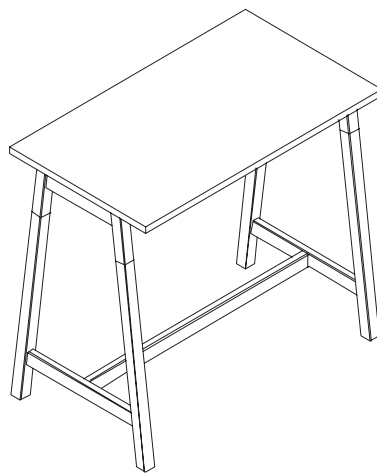

**TABLE HAUTE
PIEDS BOIS**

- L. 121.5 x P. 70 x H. 110 cm - Réf. : WDH127
- L. 141.5 x P. 70 x H. 110 cm - Réf. : WDH147
- L. 161.5 x P. 70 x H. 110 cm - Réf. : WDH167
- L. 181.5 x P. 70 x H. 110 cm - Réf. : WDH187

**TABLE HAUTE
PIEDS MÉTAL**

- L. 121.5 x P. 70 x H. 110 cm - Réf. : MDH127
- L. 141.5 x P. 70 x H. 110 cm - Réf. : MDH127
- L. 161.5 x P. 70 x H. 110 cm - Réf. : MDH167
- L. 181.5 x P. 70 x H. 110 cm - Réf. : MDH187





MEETING BAS

Tables qui se marient harmonieusement avec tout type de mobilier de même finition.

Les formes originales s'adaptent facilement à l'espace alloué pour manger.



FINITIONS

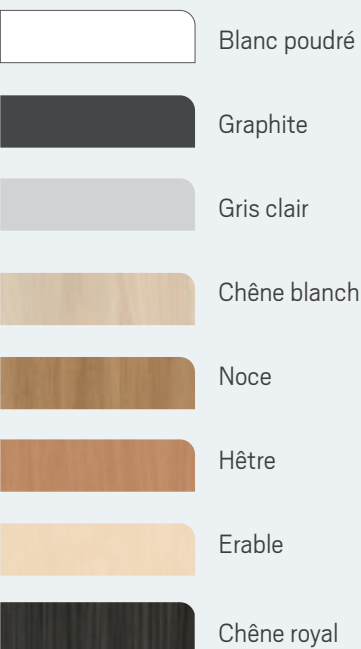

PIÈTEMENTS

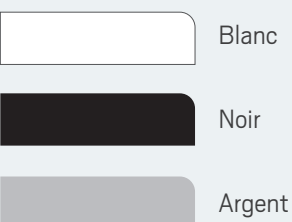

MEETING HAUT

- Table mange-debout
- Socle lesté



MODÈLES BAS RONDS

- ø 60 - Réf. : MEET60
- ø 80 - Réf. : MEET80
- ø 100 - Réf. : MEET100
- ø 120 - Réf. : MEET120

MODÈLES BAS CARRÉS

- 70 x 70 - Réf. : MEETC70
- 80 x 80 - Réf. : MEETC80
- 100 x 100 - Réf. : MEETC100
- 120 x 80 - Réf. : MEETC128
- 140 x 80 - Réf. : MEETC148
- 160 x 80 - Réf. : MEETC168
- 180 x 80 - Réf. : MEETC188



MODÈLES HAUTS RONDS

- ø 60 - Réf. : DRINK60
- ø 80 - Réf. : DRINK80



MODÈLES HAUTS CARRÉS

- 60 x 60 - Réf. : DRIC66
- 80 x 80 - Réf. : DRIC88
- 120 x 60 - Réf. : DRIC126
- 160 x 80 - Réf. : DRIC168



TABLES RENCONTRES

▶ Table WOODY est une série de table haut de gamme en bois, avec un large choix de teintes, bois, finitions, piètements. Idéal pour salle de réunion, ou salle de pose/restauration.

Épaisseur 4mm. Existe aussi en épaisseur 6mm en option.

COULEURS



Oiled

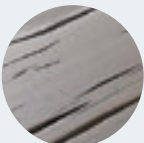

Smoked



Bianco

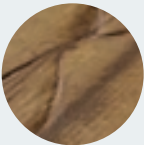

Congo

FINITIONS

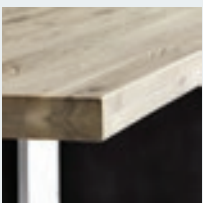
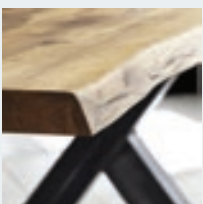
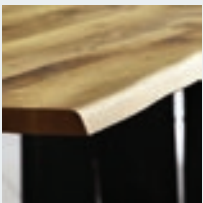

TABLE RECTANGLE

L 180 x P 100 x H 77 cm – Réf. : WOOD1817

L 200 x P 100 x H 77 cm – Réf. : WOOD2017

L 220 x P 100 x H 77 cm – Réf. : WOOD2217

L 260 x P 100 x H 77 cm – Réf. : WOOD2617

L 280 x P 100 x H 77 cm – Réf. : WOOD2817





► BISTRO

Table mange-debout en bois stratifié.

DIMENSIONS :

L 80 x P 80 x H 110 cm

Réf. : BIS88

L 120 x P 80 x H 110 cm

Réf. : BIS128

L 140 x P 60 x H 110 cm

Réf. : BIS146

COLORIS DISPONIBLES :



► COUNTER

Table mange-debout en bois stratifié avec voile de fond. Plateau et piètement structurex, ép. 25 mm.

Cache métal blanc ou noir servent de repose-pieds.

DIMENSIONS :

L. 120 x P. 50 x H. 110 cm – Réf. : COUN125

L. 160 x P. 50 x H. 110 cm – Réf. : COUN165

L. 180 x P. 50 x H. 110 cm – Réf. : COUN185

L. 120 x P. 70 x H. 110 cm – Réf. : COUN127

L. 160 x P. 70 x H. 110 cm – Réf. : COUN167

L. 180 x P. 70 x H. 110 cm – Réf. : COUN187

COLORIS DISPONIBLES :



► NET

Table en fils d'acier qui s'entremêlent de manière ingénieuse et aboutissent tous au sol en un pentagone.

La forme du plateau en acier permet de placer plusieurs tables côte à côte de manière ludique.

COLORIS PIÈTEMENTS :



COLORIS PLATEAUX :



TABLES RONDES

ø 60 cm - Plateaux stratifiés
Réf. : NET606R



TABLES CARRÉES

60 x 60 cm - Plateaux stratifiés compact
Réf. : NET606C

► COLOR

Color est sobre et fonctionnel, défini par une géométrie qui le rend adapté à différents contextes.

Table avec base elliptique centrale en acier, colonne et couvre-socle de base en acier inoxydable.

Plateau elliptique disponible en différentes tailles et finitions.

DIMENSIONS :

ø 70 x H. 74 cm - Réf. : COL01

ø 70 x H. 111 cm - Réf. : COL02

COLORIS PIÈTEMENTS :



COLORIS PLATEAUX :





► DOCKER

Utilisation intérieure / extérieure
Table pliante avec piètement central.

Base en polypropylène injecté, avec embouts de réglage.

Tube en aluminium laqué, diamètre 70 mm.

Plateau compact de 10 mm d'épaisseur

COLORIS PIÈTEMENTS :



COLORIS PLATEAUX :



TABLE PLATEAU CARRÉ

700 x 700 x H 730 mm

Réf. : DOKE77



TABLE PLATEAU ROND

Ø 700 x H 730 mm

Réf. : DOKE773R



MANGE-DEBOUT PLATEAU CARRÉ

600 x 600 x H 1100 mm

Réf. : DOKEMD

PLATEAU ROND

Ø 600 x H 1100 mm

Réf. : DOKERMD

► RESTO

Table de restauration à dégagement latéral.

Structure métallique avec vérins de mise à niveau.

Peinture époxy. Plateau HRA épaisseur 25 mm.

Chants PVC antichocs. Possibilité de sur-mesure.

COLORIS PLATEAUX :



MODÈLE RECTANGULAIRE

120 x 80 cm - Réf. : RES120

140 x 80 cm - Réf. : RES140

160 x 80 cm - Réf. : RES160

MODÈLE DEMI-ROND

160 x 80 cm - Réf. : RESD 60



► Gamme de mobilier au plateau traité contre les rayons UV pour empêcher la décoloration et la dégradation. Résistant aux intempéries, très facile à nettoyer, il est réalisé en polyéthylène moulé haute densité (HDPE) en une seule pièce et sans joint. Le plateau ne craint pas les chocs, ne se fissure pas et ne s'écaille pas. Le cadre est en acier traité, finition époxy, traitement anti-corrosion. Pliante, les pieds s'encastrent dans l'épaisseur du plateau pour un encombrement réduit.



► RECTANGULAIRE

L 122 x P 60 cm

Réf. : LF 126

L 152 x P 76 cm

Réf. : LF 157

L 183 x P 76 cm

Réf. : LF 187

L 244 x P 76 cm

Réf. : LF 247



► MODÈLE ROND

Ø 122 cm

Réf. : LF 122

Ø 152 cm

Réf. : LF 152

Ø 183 cm

Réf. : LF 183



► PIQUE-NIQUE

L 183 x P 144 cm

Réf. : LF1814



► CHAISE PLIANTE

L 43 x P 49 x H 82 cm

Réf. : LFPL



► CHARIOT TABLES

L 146 x P 80 x H 100 cm

Réf. : LFCH



► CUBA

H 79 x L 52 x P 55 cm

Réf. : HAW01





► KUBO

Fauteuil en polypropylène empilable. Utilisation intérieure ou extérieure.

1 PLACE :

L65 x P58 x H80 cm

Réf. : BOX01

2 PLACES :

L138 x P58 x H80 cm

Réf. : BOX02

COLORIS DISPONIBLES :



► GLASS

Chaise en polypropylène chargée de fibres de verre et moulée par injection utilisant la technologie de moulage à gaz, ce qui la rend solide et en même temps légère.

L. 47 x P. 55 x H. 80.5 cm

RÉF. : GLO1

COLORIS DISPONIBLES :



► AZUR

Gamme de chaises et tables en structure aluminium.

Usage intérieur et extérieur.

Très léger et résistant.

CHAISE ALU

Réf. : A201

CHAISE ALU TECK

Réf. : A202

TABOURET ALU

Réf. : A205

TABLE RONDE Ø 80 CM

Réf. : A203

MANGE-DEBOUT Ø 60 CM

Réf. : A204



► SARITA

Sarita est une famille d'assises et de tables d'extérieur qui rappelle les origines d'un voyage historique commencé par Mario Pedrali en 1963 avec ses premières chaises de jardin en métal.



CHAISE

L. 55 x P. 60 x H. 84 cm
Réf. : SARIC01

CHAISE AVEC ACCOUDOIRS

L. 59.5 x P. 58 x H. 84.5 cm
Réf. : SARIC02

TABOURET

L. 50.5 x P. 48.5 x H. 96 cm
Réf. : SARIT03

TABLE

∅ 58.5 x H. 73 cm

Réf. : SARIT58

∅ 70 x H. 73 cm

Réf. : SARIT70

L. 70 x P. 70 x H. 73 cm

Réf. : SARIT070

L. 80 x P. 80 x H. 73 cm

Réf. : SARIT080

COLORIS DISPONIBLES :



BIEN-ÊTRE

192 Pouf

194 Relaxation

195 Mur végétal

196 Détente

09



▶ ASSISE GLOOM

Siège formidable et amusant pour le bureau. Renforce les muscles de votre dos et de vos jambes, les maintient actifs lorsque vous travaillez.



.. PERSONNALISATION



GLOOM ROND

ø 55 cm - Réf. : GLO055

ø 65 cm - Réf. : GLO065





▶ TAPIS DE SOL YOGA

Tapis antifatigue ergonomique, idéal pour travailler debout. Fabriqué en polyuréthane insonorisant.

L. 98 x l. 52 cm

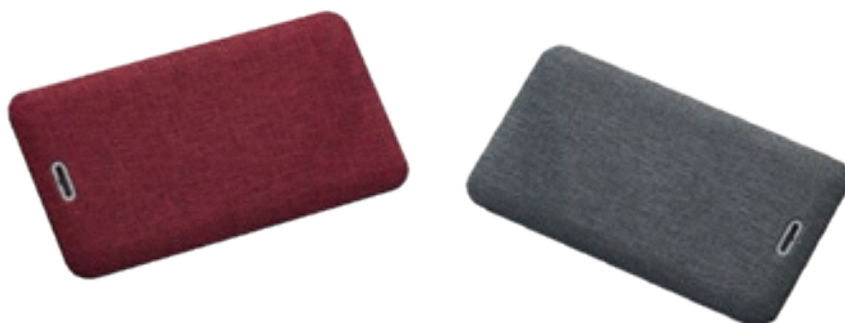

▶ POUF BLOOM

Pouf fonctionnel, idéal pour optimiser votre énergie pour votre prochaine réunion.



BLOOM

ø 140 x H 60 cm - Réf. : BLO01

► BALANCE

BALANCE est une balançoire toute douce, en tissu, avec suspension en câble d'acier, pour plus de "fun" !

Comme suspendu, vous allez apprécier ne plus toucher terre !

Garnissage : Mousse

Polyuréthane 55 kg/m³ + 100 gr de fibre. La Mousse Polyuréthane est conforme aux normes Öko Tex Standard 100.

Structure : structure intérieure en métal - Suspension en câbles d'acier fournis (pour toute hauteur de plafond entre 200 et 250 cm)

Déhoussable : Vous pouvez changer de tissu, selon vos envies, et retirer les housses pour le nettoyage.

Dimensions :

L62 x P40 x P27 cm

Assise : 50 x 40 cm

Réf. : BALA01



► WA-PUFF

Pouf en forme de fauteuil, avec une double fermeture qui permet d'enlever ou rajouter du polystyrène afin de l'adapter aux besoins de l'utilisateur.

L 180 x P 140 x H 30 cm

Réf. : WAPF





► MUR VEGETAL

Quoi de plus apaisant dans nos espaces que de voir un beau tapis de verdure remplacer des murs blancs et vides ? Réalisés avec des plantes et mousses stabilisées variées, le mur végétal d'intérieur est un « must » dans tout bâtiment contemporain qui souhaite s'afficher comme un endroit où il fait bon vivre et travailler.



► BABY-FOOT MATCH NOIR II

Baby Foot type « café ». Meuble compact et stable en panneau décor noir brillant.

Pieds en panneau renforcé enrobé avec renforts en métal.

Joueurs en métal décorés main, vissés sur barres en acier chromé.

Paliers de glisse en métal avec amortisseurs en acier trempé.

Poignées en ABS rondes ou longues, au choix .

Retour central des balles.

Puissance et contrôle des tirs (gamelles possibles).

Fabriqué en France.



Dimensions : 155 x 98 x 90 cm

Poids : 80 kg

Réf : 1079

► PING-PONG

Table de ping pong indoor équipée de 4 roues avec roulement à billes et 4 freins.

- Panneau bois aggloméré de 25 mm.

- Piètement acier 120x60 mm.

- 16 points de verrouillage automatique

Réf : PINGPONG



► PUNCHING BALL

Idéal pour vous détendre lors d'une pause, punching ball est disponible en plusieurs couleurs.

Livré avec une paire de gants.

Réf : PUNCH



ACCESSOIRES

- 198 Plantes
- 200 Lampes
- 202 Corbeilles - pendules
- 204 Affichage
- 205 Signalétique
- 206 Cuisines



10

▶ PLANTES SÉPARATION

Ces jardinières hautes en métal, permettent la séparation d'espaces, ou d'ambiance naturelle pour les couloirs.

Structures métalliques.

L 80 x P 25 x H 74/90 cm

COLORIS DISPONIBLES :



GRAMINEES - Réf. : PS01

HERBES - Réf. : PS02

SANSEVERIA - Réf. : PS03

▶ I-STONE

Jardinières en rotomoulés, en formes de galets.

Une parfaite ambiance cocooning et naturelle.

Disponibles en Granit, Marbre ou Blanc illuminé

1 STONUS I

L 167 x P 192 x H 50 cm

Réf. : STONUS1

2 STONUS II

L 112 x P 144 x H 50 cm

Réf. : STONUS2

3 STONUS III

L 73 x P 114 x H 39 cm

Réf. : STONUS3



▶ PLANTES ARTIFICIELLES

Elles se confondent avec de vraies plantes. Toujours en bonne santé et sans entretien. Tronc véritable, produit haut de gamme, pot disponible en rond ou carré.

Couleur des pots : blanc, Anthracite, Rouge, Vert et Orange



▶ ALOES

Hauteur 114 cm
Réf. : ALO01



▶ GRAMINEES

Bac carré - Hauteur 110 cm
Réf. : PSN6
Bac rond - Hauteur 125 cm
Réf. : PSN7



▶ BAMBOU

Hauteur 200 cm
Réf. : PSN5



▶ MANGUIER

Hauteur 190 cm
Réf. : MANGI01



▶ ROMA

Hauteur 190 cm
Bac en bois
Réf. : ROME01



▶ ZANICHELLIE

Hauteur 180 cm
Réf. : ZA01





▶ JACK

Jack possède un éclairage LED de 6W à haute efficacité. L'interrupteur tactile sur le socle à 4 niveaux d'intensité lumineuse permet également le réglage de la couleur d'éclairage à 3 niveaux adaptée à différentes activités

Réf. : JACK01



▶ TOMIO

Tomio possède un éclairage LED de qualité. Les 2 interrupteurs tactiles sur la tête permettent de faire varier l'intensité lumineuse et la température de couleur adaptée à différentes activités.

Réf. : TOMIO1



▶ REED

Lampe au design simple et épuré. Mouvements très souples. Tête orientable et bras inclinable. Diffuseur sablé pour une répartition optimale de l'éclairage. Interrupteur tactile 4 intensités sur la tête.

Réf. : RED01



▶ MANIKA

Lampe équipée de ressorts de compensation permettant des mouvements d'une grande amplitude et souplesse. Pivote sur son socle. Tête orientable en tous sens. Equipée d'un diffuseur anti-éblouissement permettant une meilleure répartition de la lumière sur le plan de travail.

Réf. : MA01



► CONEKTE

Eclairage LED de 11W à haute efficacité

Interrupteur tactile sur socle, 4 niveaux d'intensité lumineuse et 3 couleurs d'éclairage (pour le travail, la lecture et le repos).

Equipé d'un port USB et d'un chargeur de téléphone sans fil (certifié Qi, compatible avec tous les smartphones).

Bras : 44.5 cm

Réf. : CKT01



► FIRST

Lampadaire halogène 500 W

Socle 6 kg de grande stabilité

Interrupteur

2 MODÈLES PROPOSÉS :

Modèle fixe avec vasque orientable

Réf. : FIX

Modèle articulé avec bras inclinable

Réf. : FARC

► LUCY

Se distingue par un design aux lignes douces et fluides. Elle peut se brancher directement sur un port USB et s'adapte à tout type d'ambiance d'espace de travail. Interrupteur tactile sur le socle à 3 niveaux d'intensité lumineuse, permet également le réglage de la température de couleur (3 niveaux adaptés à différentes activités).

Réf. : LUC01



► STUDIOILSE

Munie d'un double bras articulé et d'une tête réglable afin de pouvoir orienter le flux lumineux. Interrupteur-variateur sur le socle. Matériaux haute qualité véhiculant des valeurs fortes : tête en kaolin, fibres de verre et PBT, bras en hêtre massif, articulations en aluminum moulé sous pression, socle en fonte traitée avec de l'huile végétale.

Réf. : STUD01



► TRI SÉLECTIF

Choisissez votre container et associez son capot. Corps blanc, couleur des dessus avec pictogrammes correspondant aux déchets à trier. Ouverts à l'arrière pour faciliter l'évacuation. Sur patins. OPTIONS : avec porte et sur roulettes

55 LITRES
L 28,5 x P 26 x H 93,5 cm
Réf. : TSL55



85 LITRES
L 41 x P 38,5 x H 93,5 cm
Réf. : TSL85



Papier
Réf. : PAP



Recyclage
Réf. : RECY



Verre
Réf. : VER



Déchets
Réf. : DE



Alimentaire
Réf. : ALI



Capsules
Réf. : CAPU



Toner
Réf. : TO



Piles
Réf. : PIL



▶ MASTER

Gamme de corbeille à papier et porte parapluie de direction

Finition cuir ou inox

CAPACITÉ 14 LITRES

Réf. : MAS14

CAPACITÉ 22 LITRES

Réf. : MAS22



▶ WIRE

Gamme de corbeille à papier métallique grande capacité 24L

Finition Noir ou argent

Dimensions :
H34 x D33,5 - 23cm

Réf. : WIRE



▶ HIGH TECH

Corbeille à papier empilable en polypropylène noir, gris, blanc ou translucide.

Capacité 12 litres

Réf. : HIT

▶ ST02

Corbeille à papier 17 litres

240 x 240 mm - H 300 mm

Réf. : ST02



▶ MAXI

Pendule grand format mouvement quartz

Ø 40 cm - Epaisseur 5 cm

Finition alu

Réf. : MAX



► VITRINE D'INTÉRIEUR ALUDRA

Cette vitrine d'intérieur a un profil alu anodisé avec des coins en polycarbonate aspect aluminium.

Verre de 4 mm posé siliconé. Épaisseur totale 44 mm.

Épaisseur utile 24 mm. Disponible en 4, 6, 9, 12 (porte battante) et 15 feuilles (par vérins à gaz).

Nous consulter pour coloris spéciaux, majoration de 10%.

| | MÉTAL | LIÈGE | EXTÉRIEUR |
|----------------------------|--------------|--------------|--------------|
| 4 x A4 - H 71 x L 53 cm | Réf. : 29005 | Réf. : 29000 | Réf. : 29124 |
| 6 x A4 - H 71 x L 74 cm | Réf. : 29006 | Réf. : 29001 | Réf. : 29125 |
| 9 x A4 - H 101 x L 74 cm | Réf. : 29007 | Réf. : 29002 | Réf. : 29126 |
| 12 x A4 - H 101 x L 95 cm | Réf. : 29008 | Réf. : 29003 | Réf. : 29127 |
| 15 x A4 - H 101 x L 116 cm | Réf. : 29009 | Réf. : 29004 | |

► TABLEAU MURAL BLANC

À USAGE INTÉRIEUR

Encadrement aluminium anodisé 5 mm. 4 coins plastiques (polystyrène).

Tôle émaillée 4/10 ème collée sur isolant de 10 mm.

Lorsque les dimensions du tableau sont supérieures à 120 x 180 cm, l'isolant est remplacé par un aggloméré de 10 mm.

Les tableaux sont contre-collés au dos avec une tôle galvanisée 4/10 ème à partir du format 90 x 180 cm.

Livré avec auget encliquetable en PVC de 30 cm.

Coin en zamak à partir de 90 x 180 cm. Dimension hors-tout

| | BLANC | LIÈGE |
|--------------------|--------------|--------------|
| 45 x 60 x 1,8 cm | Réf. : 19101 | Réf. : 16050 |
| 60 x 90 x 1,8 cm | Réf. : 19102 | Réf. : 16052 |
| 90 x 120 x 1,8 cm | Réf. : 19103 | Réf. : 16054 |
| 90 x 180 x 1,8 cm | Réf. : 19104 | Réf. : 16062 |
| 100 x 150 x 1,8 cm | Réf. : 19110 | Réf. : 16056 |
| 120 x 150 x 1,8 cm | Réf. : 19105 | |
| 120 x 180 x 1,8 cm | Réf. : 19106 | |
| 120 x 210 x 1,8 cm | Réf. : 19107 | |
| 120 x 240 x 1,8 cm | Réf. : 19108 | |
| 120 x 300 x 1,8 cm | Réf. : 19109 | |
| 120 x 400 x 1,8 cm | Réf. : 19111 | |



► ÉCRAN MURAL ÉLECTRIQUE

Gamme d'écran électrique

Cette gamme d'écran est garantie 1 an, toile M1, blanc mat avec bordures noires.

Possibilité de fixation au mur ou au plafond.

L180 x H180 – Réf. : EME1818

L200 x H200 – Réf. : EME2020









CHÊNE BLANCHI



NOCE

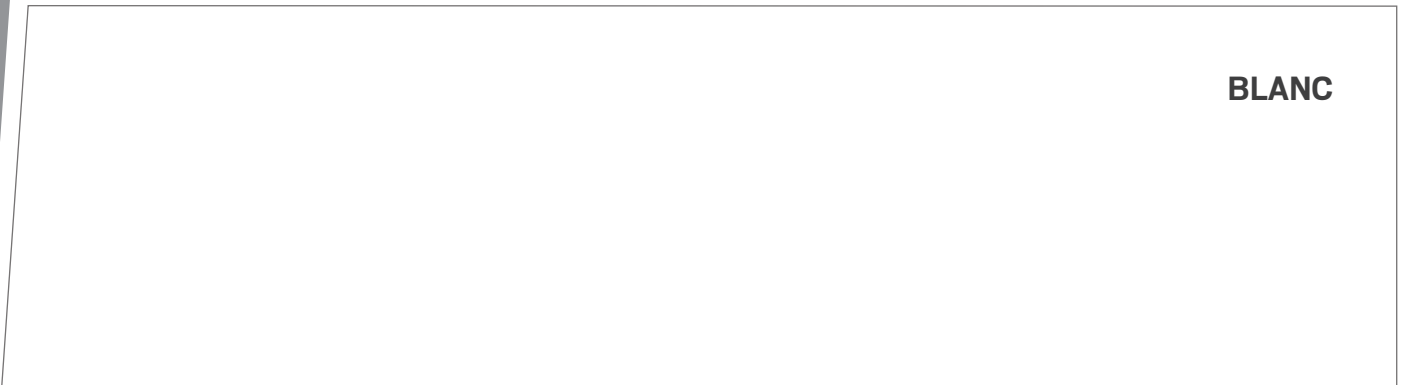

BLANC

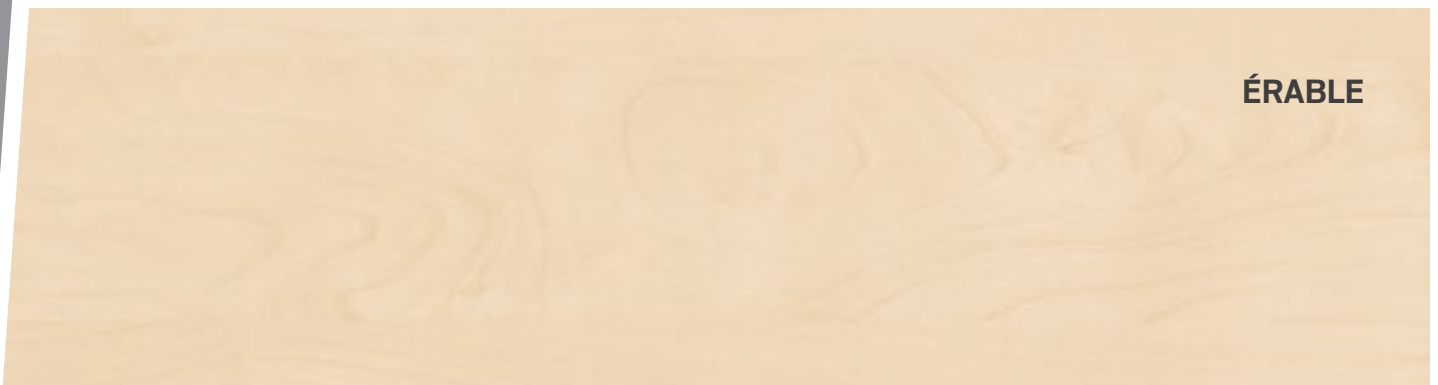

ÉRABLE

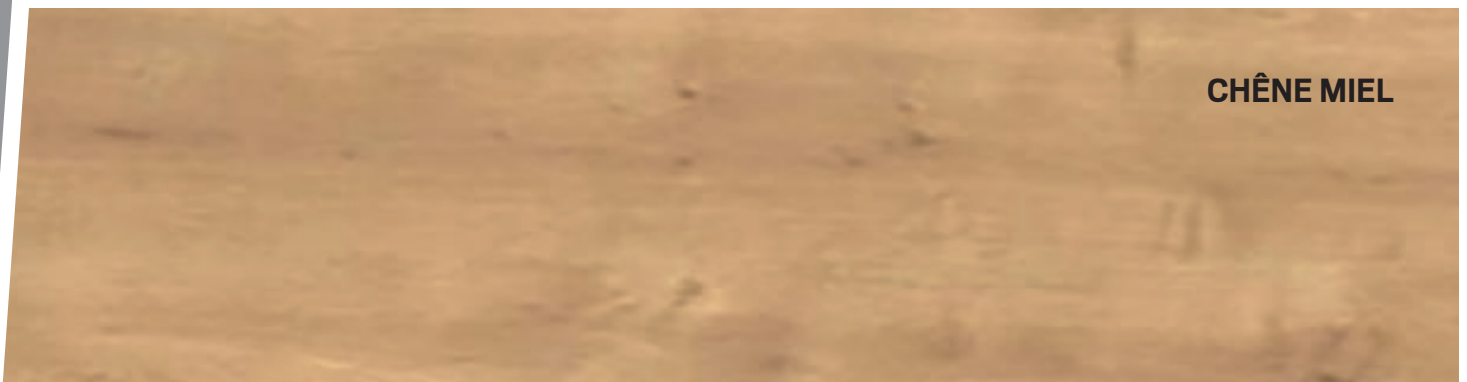

CHÊNE MIEL

arch office
smart workplace

Chemin de la Planquette
83130 La Garde

Tel : 04 94 27 00 50
toulon@arch-office.fr

